

HAVAL H6GT

Інструкція з експлуатації

HAVAL H6GT

HAVAL

Інструкція з експлуатації

HAVAL

2022.12- W

HAVAL

Дякуємо Вам, що вибрали автомобільHaval.

Чим більше Ви знайомі зі своїм автомобілем, тим більше задоволення та зручності при його використанні. Тому ми запрошуємо Вас:

Будь ласка, уважно прочитайте цей посібник перед використання вашого автомобіля. З цим посібником Ви можете отримати важливі поради щодо операції автомобіля, щоб повністю скористатися технічними перевагами автомобіля. Крім того, також можна отримати інформацію, яка дуже корисна для безпеки руху, безпеки руху та найкращого збереження вашого автомобіля.

Щиро бажаємо Вам безпечної та приємної подорожі!

03/09/2021

Вступ

Обладнання для автомобілів

Зверніть увагу, що цей посібник містить все стандартне обладнання, обладнання специфічного для країни та спеціальне обладнання для цієї серії моделей. Тому деяке обладнання або функції, описані в цьому посібнику, можуть бути встановлені на вашому автомобілі або доступні лише на певних ринках. Щоб отримати детальну інформацію про конфігурацію, зверніться до відповідних матеріалів продажу або зверніться до продавця, де ви придбали автомобіль.

На автомобілі моделі правого приводу фактичні положення деяких керуючих елементів можуть відрізнятися від показаних на малюнку.

Акcesуари, запчастини та модифікація

Зараз ми можемо придбати не тільки оригінальні деталі, а й різні інші запчастини та акcesуари, придатні для цього автомобіля. Якщо деталі потрібно замінити, рекомендується використовувати оригінальні деталі, або інші деталі, але повинні відповідатися вимогам якості.

Що стосується не оригінальних запчастин і акcesуарів та їх використання, ми не можемо надати жодних гарантій та не нести жодної відповідальності чи зобов'язань. Крім того, проблеми з пошкодженням і експлуатаційних характеристик автомобіля не належать до гарантії якості, спричинені використанням

нестандартних запчастин та акcesуарів.

Своєчасність посібника

Вся інформація, надана в цьому посібнику, актуальна до моменту друку. Однак через постійне вдосконалення продукту зміст цього посібника буде оновлено в будь-який час без попереднього повідомлення.

Залежно від технічних характеристик автомобіля, обладнання показане на малюнку може відрізнятися від фактичного автомобіля.

Про позначення

Warning

Це являє собою попередження.

Якщо ці попередження ігнорувати, це може призвести до серйозних травм або смерті. Цей тип попередження повідомляє вам, що ви повинні робити, а що не слід робити, щоб зменшити ризик серйозних травм або смерті для Вас та інших.

Caution

Це являє собою запобіжні заходи.

Якщо ігнорувати ці запобіжні заходи, це може призвести до пошкодження автомобіля або його обладнання. Цей тип повідомлення повідомляє вам, що ви повинні робити, а що не слід робити, щоб уникнути або зменшити ризик пошкодження автомобіля та його

обладнання.

Notice

Це являє собою нагадування про зміст. Цей тип змісту містить допоміжну інформацію, яка може бути вам корисною.

Page X

Цей символ нагадує, щоб дивитися цю сторінку для отримання більш детальної інформації.

Попередження про безпеку

Warning

Загальні запобіжні заходи при водінні:

- › Водіння в тверезому вигляді: забороняється керувати транспортним засобом після вживання алкоголю або наркотиків (що вплине на вашу здатність керувати транспортним засобом).

Алкоголь і деякі наркотики можуть затримувати час реакції, впливати на судження і координацію, що може привести до нещасних випадків і привести до серйозних жертв.

- › Обережне водіння: обов'язково їдьте обережно. Зверніть увагу на неправильне переміщення інших водіїв або пішоходів на дорозі в будь-який час, щоб своєчасно прийняти рішення та запобігти ДТП.
- › Зосередьтеся на водінні: обов'язково завжди будьте зосередженим за кермом. Все, що відволікає водія, наприклад, регулювання кнопок управління,

дзвінок на мобільний телефон або читання, може спричинити зіткнення та спричинити серйозні травми або смерть для вас, пасажирів автомобіля та інших людей.

Warning

Забороняється залишати дітей одних в машині, а також не дозволяти дітям носити або користуватися ключами.

Діти можуть заводити автомобіль або перемикає передачі за своїм бажанням. Діти також можуть поранитися, граючи з вікнами, люком в даху або іншим обладнанням транспортного засобу. Крім того, температура в автомобілі може бути занадто висока або занадто низька, що також може спричинити смертельні травми для дітей.

Зовнішній вигляд

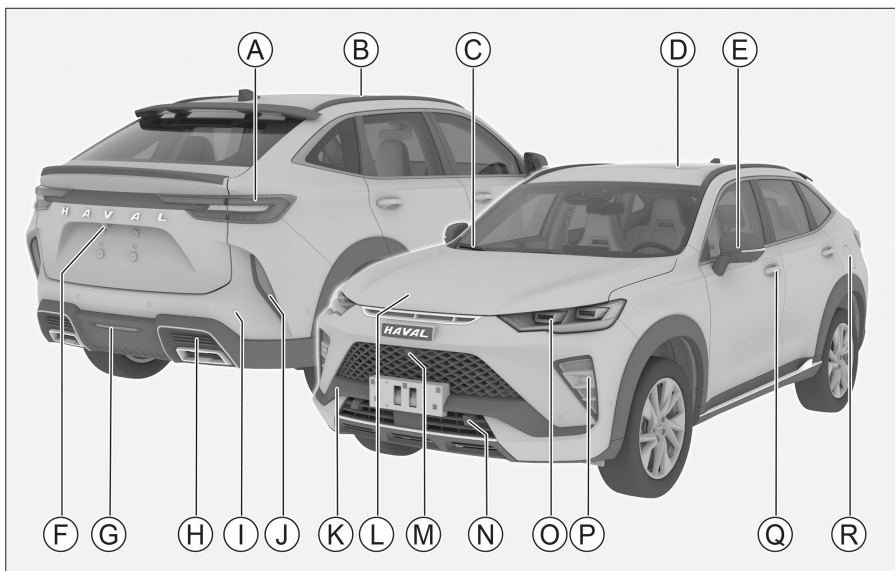

3BEFF66A2C73

- Ⓐ Задня комбінована лампа
- Ⓑ Захисна лага на даху 56
- Ⓒ Передні склоочисники 65
- Ⓓ Верхнє вікно 36
- Ⓔ Зовнішнє дзеркало заднього огляду 52
- Ⓕ Задній вид 120
- Ⓖ Задні протитуманні фари 60
- Ⓗ Задня кришка гачка причепа 249
- Ⓙ Паркувальний радар 120
- Ⓝ Ретро відбивач
- Ⓚ Передня кришка причіпного гачка 247
- Ⓛ Кришка моторного відсіку 40
- Ⓜ Панорамна камера для автомобіля 120
- Ⓝ Радар попередження зіткнень 120
- Ⓞ Передня комбінована лампа 60
- Ⓟ Передні протитуманні фари 60
- Ⓠ Дверна ручка 21
- Ⓡ Двері паливного бака 42

Внутрішня декоративне оздоблення-лівий кермо

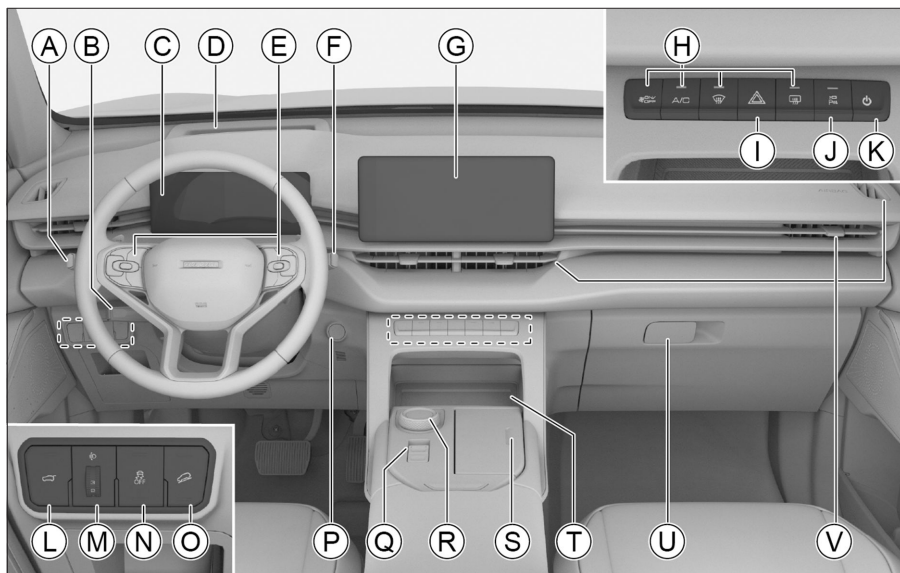

2285321BCEA3

- Ⓐ Комбінований перемикач управління світлом 60
- Ⓑ Залежно від різних конфігурацій, може бути використаний для таких, як:
Система круїз-контролю 138
Система круїз-допомоги 141
- Ⓒ Віртуальний інструмент 169
- Ⓓ Прозорого дисплея 176
- Ⓔ Кнопки на правій стороні керма використовуються для таких, як:
Аудіовізуальна система (ліва кнопка) 192
Налаштування приладу (права кнопка) 171
- Ⓕ Комбінований перемикач управління склоочисника 65
- Ⓖ Мультимедійний дисплей 198
- Ⓗ Система кондиціонування 69
- Ⓘ Індикатори небезпеки 62
- Ⓝ Система допомоги при паркуванні 120
- Ⓚ Перемикач живлення аудіовізуальної системи 193
- Ⓛ Електричні задні двері 25
- Ⓜ Регулювання висоти світла 63
- Ⓝ Електронна система контролю стабільності 165
- Ⓞ Система допомоги при спуску 162
- Ⓟ Перемикач запалювання 103
- Ⓠ Електричне стоянкове гальмо 106
- Ⓡ Ручка перемикачання передач 109
- Ⓢ Тримач для чашки в передньому ряду 80
- Ⓣ Безпроводна зарядка 77

① Коробка для зберігання 79

② Вихід повітря кондиціонера 75

Внутрішня декоративне оздоблення - правий кермо

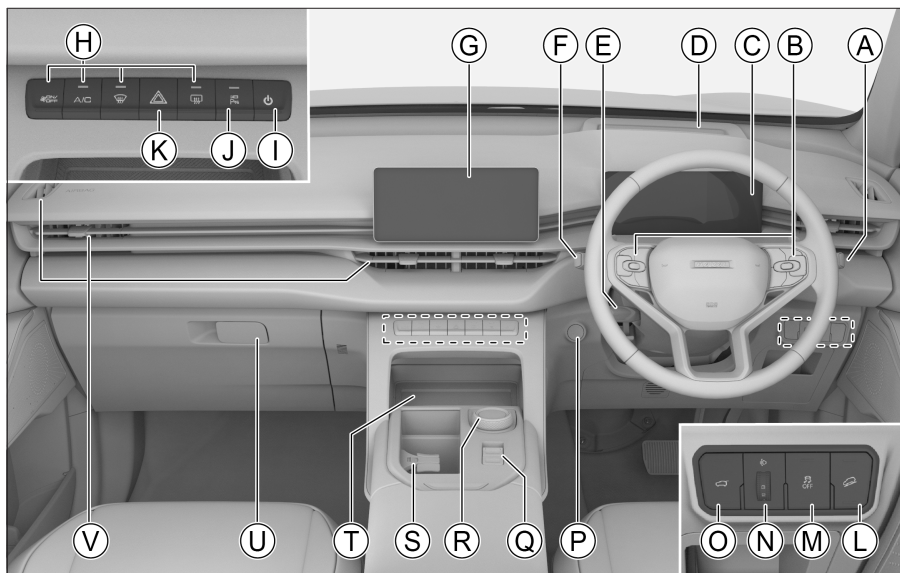

CA2EB561F723

- Ⓐ Комбінований перемикач управління склоочисника **65**
- Ⓑ Кнопки на правій стороні керма використовуються для таких, як:
Аудіовізуальна система (ліва кнопка) **192**
Налаштування приладу (права кнопка) **171**
- Ⓒ Віртуальний інструмент **169**
- Ⓓ Прозорого дисплея **176**
- Ⓔ Залежно від різних конфігурацій, може бути використаний для таких, як:
Система круїз-контролю **138**
Система круїз-допомоги **141**
- Ⓕ Комбінований перемикач управління світлом **60**
- Ⓖ Мультимедійний дисплей **198**
- Ⓗ Система кондиціонування **69**
- Ⓘ Перемикач живлення аудіовізуальної системи **193**
- Ⓝ Система допомоги при паркуванні **120**
- Ⓚ Індикатори небезпеки **62**
- Ⓛ Система допомоги при спуску **162**
- Ⓜ Електронна система контролю стабільності **165**
- Ⓝ Регулювання висоти світла **63**
- Ⓞ Електричні задні двері **25**
- Ⓟ Перемикач запалювання **103**
- Ⓠ Електричне стоянкове гальмо **106**
- Ⓡ Ручка перемикачання передач **109**
- Ⓢ Тримач для чашки в передньому ряду **80**
- Ⓣ Безпроводна зарядка **77**

① Коробка для зберігання 79

② Вихід повітря кондиціонера 75

Каталог

1 Операція

Представлено основні операції роботи інтер'єрного обладнання, таких як ключі, двері, вікна та сидіння.

2 Водіння

Представлено вміст про водіння автомобіля, такий як запуск автомобіля, методи перемикання передач та інструментарій.

3 Аудіовізуальна система

Представив вміст, пов'язаний з аудіовізуальною системою, такий як телефон Bluetooth та налаштування системи.

4 Безпечність

Введено систему протиугоного захисту автомобіля, ремені безпеки та інші захисні пристрої.

5 Аварійні ситуації

Представлено способи обробки щодо поломок автомобіля, такі як плоскі шини та втрата акумулятора.

6 Обслуговування

Представлено щоденний огляд та регулярне обслуговування для автомобіля.

7 Технічні дані

Представлено параметри автомобіля, ідентифікаційний номер та іншу інформацію.

8 Індекс

Наведено алфавітний покажчик даного керівництва.

Операція

Ключ	18	Функція проти защемлення	34
Інформація про ключ	18	Функція затримки	35
Введення кнопки	18	Зручний спосіб закриття	35
Заміна акумулятора	19	Ініціалізація	35
Замок	21	Верхнє вікно	36
Блокування та розблокування з інтелектуальною системою входу ...	21	Відкриття та закриття люка	36
Блокування та розблокування клавіш на ключу	22	Відкриття та закриття сонцезахисного козирка для автомобіля	37
Блокування та розблокування кнопки центрального управління	22	Режим синхронного перекладу	37
Розблокування внутрішньої застібки	22	Функція проти защемлення	37
Заблокування і розблокування дверей механічним ключом	23	Функція затримки	38
Заблокування в надзвичайній ситуації	23	Зручний спосіб закриття	38
Задні двері	24	Функція автоматичного відключення	38
Дитячий замок	31	Ініціалізація	38
Розблокування полум'я	31	Кришка моторного відсіку	40
Автоматичне блокування водіння	31	Ввімкнути	40
Автоматична скидання	32	Закриття	40
Автоматичне розблокування при зіткненні	32	Заправка палива	42
Запобігання помилково заблокування	32	Спосіб заливки	42
Вікно автомобіля	33	Інформація про паливо	43
Перемикач вікон	33	Сидіння	44
Функція термозахисту	34	Підголовник	44
		Переднє сидіння	45
		Заднє сидіння	49
		Дзеркало заднього виду	51
		Всередині дзеркало заднього огляду	51
		Зовнішнє дзеркало заднього огляду	52

Перемикач запалювання	103	119
Клавішний	103	Система допомоги при паркуванні.	120
Запуск і вимкнення автомобіля	104	Попередження безпеки	120
Запуск автомобіля	104	Парковочний радар	121
Вимкнення автомобіля	105	Радіолокатор попередження	
Стоянкове гальмо.....	106	зіткнень.....	122
Попередження безпеки	106	Резервна камера автомобіля.....	124
Електричне стоянкове гальмо	106	Панорамна камера для автомобіля	
Автоматична коробка передач	109	124
Інформація про передачі.....	109	Автоматична система допомоги при	
Спосіб перемикання передачі	109	паркуванні	128
Функція повзання	111	Допомога в зворотному напрямку	
Запуска	111	131
Парування	112	Система контролю тиску в шинах..	134
Режим водіння	113	Інформації про систему.....	134
Спосіб перемикання	113	Функція контролю	134
Режим управління керма	114	Функція сигналізації.....	134
Спосіб перемикання	114	Система монітора втоми водія.....	136
Інтелектуальна систем старт-стоп .	115	Вступ системи	136
Інформації про систему.....	115	Інструкції.....	136
Метод увімкнення / вимкнення ...	115	Система круїз-контролю	138
Інструкції.....	115	Інформації про систему.....	138
Функція безпеки	116	Інструкції.....	138
Система управління всією місцевістю		Система круїз-допомоги	141
.....	118	Інформації про систему.....	141
Інформації про систему.....	118	Відображення комбінованих	
Спосіб перемикання	118	інструментів.....	142
Введення про режим	118	Інструкції.....	142
Заходи безпеки при керуванні пов-		Функція допомоги в черзі	145
нопривідним транспортним засобом		Функція допомоги на кутах.....	146
		Функція центрування смуги руху під	

час круїзу.....	146	Система контролю викидів	166
Обмеження функції.....	147	Попередження безпеки	166
Датчик.....	148	Датчик кисню.....	166
Інтелектуальна система допомоги		Каталітичний перетворювач	166
водінню.....	149	Нагнітач	167
Основний інтерфейс налаштувань		Пристрій контролю випаровування	
розумного водіння.....	149	палива	167
Система допомоги вперед	150	Пристрій контролю викидів картера	
Система допомоги смуги руху	152	167
Система допомоги боком назад .	156	Система бортової діагностики	167
Інформація про дорожній знак....	159	Віртуальний інструмент	169
Система допомоги при спуску	162	Огляд	169
Інформації про систему.....	162	Кнопка керма.....	171
Інструкції.....	162	Інтерфейс даних про водіння	172
Система допомоги водію	163	Мультимедійний інформаційний	
Попередження про безпеку	163	інтерфейс	173
Антиблокувальна гальмівна		Інтерфейс навігаційної інформації	
система.....	163	173
Система розподілення гальмівного		Інтерфейс налаштування меню .	173
зусилля	164	Попереджувальне повідомлення	
Система допомоги при спуску	164	Показання передач	175
Система контролю тяги.....	164	Нагадування про зміну передач .	175
Система проти перекидання.....	164	Система прозорого дисплея.....	176
Вторинна система пом'якшення на-		Інформації про систему.....	176
слідків зіткнень.....	164	Інструкції.....	176
Система допомоги при рушанні на		Індикатор приладу.....	178
підйомі	164	Індикатор приладу	178
Електрична система гідропідсилю-		Система управління живленням	187
вач керма.....	165	Вступ системи.....	187
Електронна система контролю		Інформація, яку ви повинні знати	
стабільності.....	165	188

Аудіовізуальна система

Попередження про безпеку	190
Про безпеку	190
Про використання	190
Про радіо	190
Про USB-накопичувач	190
Про Bluetooth	191
Вступ до панелі	192
Кнопка рульового колеса	192
Перемикач живлення	193
Зовнішні пристрої	194
Вступ до дисплея	196
Операція дисплея	196
Рядок стану центрального дисплея	196
Вступ до інтерфейсу	198
Домашня сторінка	198
Панель ярликів	198
Інтерфейс меню	199
Телефон Bluetooth	202
Налаштування системи	203

Безпечність

Ремінь безпеки	208
Попередження безпеки	208
Правильно пристебнути ремінь безпеки	209
Передній попередньо натягнутий ремінь безпеки	210
Спосіб користування триточковим ременем безпеки	211

Подушка безпеки	212
Попередження безпеки	212
Подушка безпеки	213
Передня подушка безпеки	214
Перемикач бокової подушки безпеки переднього пасажира	216
Бічна подушка безпеки	217
Подушка безпеки штори	218
Віддалена подушка безпеки	218
Система утримання дитини	220
Рекомендований тип дитячого автокрісла	220
Місце кріплення дитячого автокрісла	220
Інформація про придатність для дитячого автокрісла	221
Спосіб установки дитячого автокрісла	223
Заходи безпеки при встановленні дитячого автокрісла	225
Протиугінна система автомобіля ...	227
Інформації про систему	227
Увімкнення системи	227
Умови спрацьовування тривоги ..	227
Спосіб скасування тривоги	227
Вимкнення системи	228
Система відключення палива при зіткненні	229
Система відключення палива при зіткненні	229
Реєстратор даних про аварії	230

Вступ системи	230	аварійним автомобілем	246
Читання даних	230	Буксирування за допомогою буксирного гака	247
Розкриття даних	230	Буксирування несправного автомобіля	249
Аварійні ситуації		Система екстреної допомоги	
<hr/>		<hr/>	
Інструменти для автомобілів	234	Система екстреної допомоги	251
Розміщення інструментів автомобіля	234	Система екстреної допомоги	251
Запасні шини	235	Обслуговування	
Інформація про запасні шини	235	<hr/>	
Розміщення	235	Необхідність технічного обслуговування автомобіля	254
Виймання і повернення назад	235	Моторний відсік	255
Заміна запасних шин	237	Попередження безпеки	255
Продуктивність помилок в шинах	237	Рівень масла	256
Підготовка перед заміною запасного колеса	237	Масло для двигуна	257
Метод заміни запасних шин	238	Гальмівна рідина	258
Автомобільна аварія	241	Охолоджуюча рідина двигуна	259
Сталася дорожньо-транспортна пригода	241	Рідина для миття вітрового скла	259
Автомобіль потонув у грязі	241	Акумулятор	260
Запуск через перемичку	242	Наклейки і знаки безпеки	260
Характеристики розряду потужності автомобіля	242	Заміна деталей	262
Метод про запуск через перемичку	242	Запобіжник	262
Двигун перегрітий	244	Заміна переднього склоочисника	264
Коли двигун перегрівается	244	Лампочка	265
Буксирування	246	Технічне обслуговування автомобіля	267
Буксирування з професійним		Технічне обслуговування шин	267
		Технічне обслуговування люка	269
		Зовнішнє обслуговування	270
		Внутрішнє обслуговування	271

Антикорозійні заходи	273
Довготривале паркування автомобіля	274

Технічні дані

Номер двигуна	276
Ідентифікаційний номер транспорт- ного засобу	276
Параметри автомобіля	277
Табличка кольорового коду	277
Технічні дані	278
Основні параметри	278
Динамічні параметри	278
Формат шин	278
Параметри коліс	279
Параметри гальм	279
Параметри сидіння	280
Параметри масла	280

Індекс

Алфавітний покажчик	284
---------------------------	-----

1

Операція

Ключ	18
Замок	21
Вікно автомобіля	33
Верхнє вікно	36
Кришка моторного відсіку	40
Заправка палива	42
Сидіння	44
Дзеркало заднього виду	51
Кермо	54
Захисна лага на даху	56
Управління освітленням	58
Управління склоочисником	65
Система кондиціонування	69
Безпроводна зарядка	77
Автомобільне обладнання	79

Ключ

1

Операція

Обладнання для автомобілів

Зверніть увагу, що цей посібник містить все стандартне обладнання, обладнання специфічного для країни та спеціальне обладнання для цієї серії моделей. Тому деяке обладнання або функції, описані в цьому посібнику, можуть бути встановлені на вашому автомобілі або доступні лише на певних ринках. Щоб отримати детальну інформацію про конфігурацію, зверніться до відповідних матеріалів продажу або зверніться до продавця, де ви придбали автомобіль.

Інформація про ключ

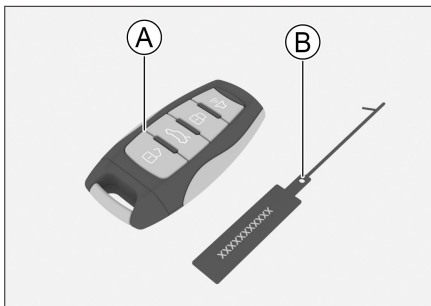

Ⓐ Інтелектуальний ключ

Ⓑ Номерний знак ключа

i Notice

- › Будь ласка, зберігайте номерну табличку ключа належним чином. Оскільки на номерній табличці ключа є код для оснащення нового ключа, лише за допомогою цього коду можна виготовити ключ відПостачальник послуг.

- › Купуючи або передаючи автомобіль, цей номерна табличка повинна бути доставлений власнику.

Введення кнопки

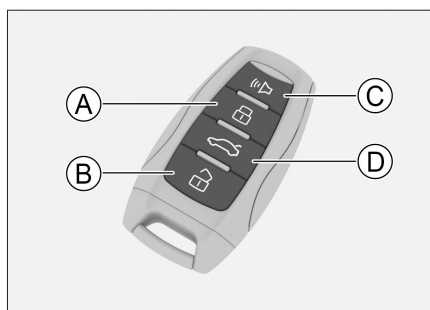

Ⓐ Кнопка блокування

Ⓑ Кнопка розблокування

Ⓒ Кнопка пошуку автомобілів

Ⓓ Кнопка управління задніми дверима

Кнопка блокування

Натисніть кнопку блокування, щоб заблокувати всі двері та задні двері. В цей час сигнал повороту блимає один раз,

i Notice

При замиканні дверей, якщо не бливає сигнал повороту, перевірте, чи повністю закриті всі двері, задні двері та кришка моторного відсіку.

Кнопка розблокування

Натисніть кнопку розблокування, щоб розблокувати всі двері та задні двері. 此时, 转向灯闪烁 2 次。

i Notice

Через мультимедійний інтерфейс **【Автомобіль】** → **【Керування】** можна встановити режим розблокування. Якщо встановлено значення **【Водій】**, при натисканні кнопки розблоковуються лише двері водія та задні двері. У цей час, натисніть кнопку розблокування ще раз, щоб розблокувати всі двері.

Кнопка пошуку автомобілів

Коли всі двері та задні двері заблоковані, натисніть цю кнопку, щоб увімкнути функцію пошуку автомобіля. Тоді ви можете швидко знайти машину на стоянках та інших місцях.

Натисніть ще раз під час сигналу, щоб скасувати функцію пошуку автомобіля.

i Notice

За допомогою **【Автомобіль】** → **【Світло】** у мультимедійному інтерфейсі можна встановити режим пошуку автомобіля.

Кнопка управління задніми дверима

- › **Задні двері з ручним приводом**
Довго натискайте кнопку управління задніми дверима, щоб розблокувати задні двері, і натисніть мікроперемикач задніх дверей протягом 30 секунд після розблокування, щоб відкрити задні двері.
- › **Електричні задні двері**

Натисніть кнопку управління задніми дверима двічі протягом 2 секунд, щоб відкрити задні дверцята.

Коли задні дверцята повністю відкриті, натисніть кнопку управління задніми дверцятами, щоб закрити задні дверцята.

⚠ Caution

- › Не змінюйте частоту передачі, не збільшуйте потужність передачі (включаючи додаткові РЧ-підсилювачі). Не використовуйте зовнішні антени або перемикайтесь на інші передавальні антени.
- › Під час використання не можна спричиняти шкідливих перешкод для різних законних служб радіозв'язку. Після виявлення перешкод припиніть його використання та вживайте заходів щодо усунення втручання, перш ніж продовжувати його використовувати.
- › Під час використання це може перешкоджати різному радіотехнічному обладнанню, що призводить до тимчасової відмови функцій.

Заміна акумулятора

Під час роботи обов'язково витріть руки насухо, оскільки волога може призвести до іржавіння акумулятора.

⚠ Caution

- › Не торкайтесь та не рухайте інших частин.

- › Позитивні та негативні клеми акумулятора повинні бути встановлені правильно.
- › Замінюючи акумулятор, будьте обережні, щоб не втратити деталі.

1. Натисніть кнопку відпуску та вийміть механічний ключ.

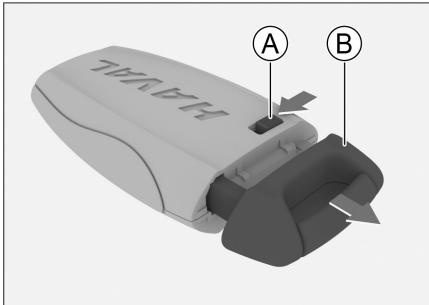

C1BA6E3E9AB8

- Ⓐ Кнопка відпуску
- Ⓑ Механічний ключ

2. Обережно відкрийте задню кришку ключа викруткою з плоскою головою і вийняти її.

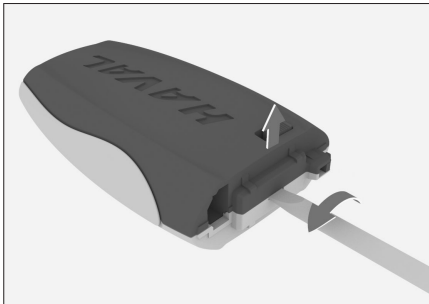

77636832C0AF

3. Вийміть старий акумулятор і покладіть нову в гніздо.

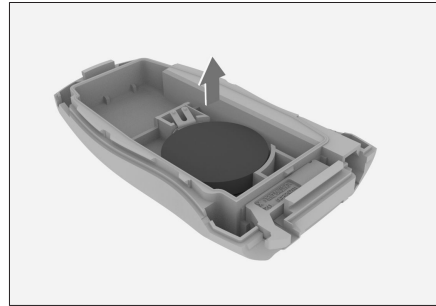

B0B391378D50

Зверніть увагу, що акумулятор встановлений позитивною стороною вниз.

Модель акумулятора: CR2032

4. Встановіть задню кришку ключа.

Після установки перевірте, чи можуть клавіші ключа працювати нормально.

⚠ Warning

- › Будь ласка, зберігайте замінений акумулятор у недоступному місці для дитини. Якщо акумулятор випадково проковтнуть дитина, це може спричинити задиху або смерть.
- › Утилізуйте використані акумулятори відповідно до місцевого законодавства. Неправильне утилізація використаних акумуляторів може зашкодити навколишньому середовищу та загрожувати здоров'ю людини.

Обладнання для автомобілів

Зверніть увагу, що цей посібник містить все стандартне обладнання, обладнання специфічного для країни та спеціальне обладнання для цієї серії моделей. Тому деяке обладнання або функції, описані в цьому посібнику, можуть бути встановлені на вашому автомобілі або доступні лише на певних ринках. Щоб отримати детальну інформацію про конфігурацію, зверніться до відповідних матеріалів продажу або зверніться до продавця, де ви придбали автомобіль.

Блокування та розблокування з інтелектуальною системою входу

Коли ви носите з собою смарт-ключ, можна блокувати та розблокувати двері інтелектуальною системою входу.

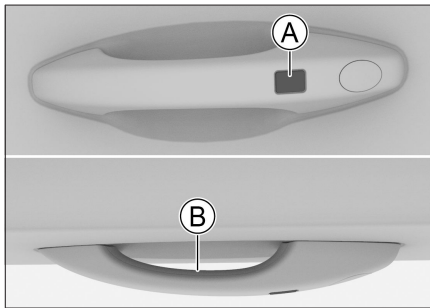

- Ⓐ Датчика блокування
- Ⓑ Датчика розблокування

Операції розблокування

Торкніться датчика розблокування, щоб

розблокувати всі двері та задні двері. В цей час сигнал повороту блимає 2 рази.

i Notice

За допомогою **【Налаштування автомобіля】** → **【Налаштувань водіння】** на екрані мультимедійного дисплея можна встановити режим розблокування.

У налаштуваннях **【Основне розблокування драйвера】**, коли торкається датчика розблокування водійських дверей, розблокуються лише водійські та задні двері. У цей час ще раз торкніться датчика розблокування, усі двері будуть розблоковані.

Операція блокування

Торкніться датчика блокування, щоб блокувати всі двері та задні двері. У цей час поворотник миготить один раз.

i Notice

Двері заблоковані, але поворотник не блимає, перевірте, чи повністю закриті всі двері, задні двері та кришка кабіни.

i Notice

- › Керувати дверима лише виявленим смарт-ключом.
- › Будь ласка, не торкайтеся датчиків блокування та розблокування одночасно.
- › Керувати дверною ручкою з рукавичками, можливо, не зможете

розблокувати або заблокувати двері.

- › Радіохвилі інтелектуальної системи входу слабкі. Коли навколо автомобіля є інше радіотехнічне обладнання, або автомобіль блокується перешкодами, зв'язок між смарт-клавішем і автомобілем може бути порушений, через що система не працює нормально.
- › Щоразу, коли двері успішно зачиняються або відмикаються, інтелектуальна система входу перестане працювати на 3 секунди.

Блокування та розблокування клавів на ключу

Для додаткової інформації зверніться до введення клавів на ключу.

(▷ Page 18)

Блокування та розблокування кнопки центрального управління



FAC75A46F297

Кнопка центрального управління розташована у дверях водія. Повторно натискайте центральну кнопку управління, щоб заблокувати або розблокувати всі двері.

Індикатор кнопок загорить, вказуючи на те, що двері заблоковано.

Індикатор кнопок згасне, вказуючи на те, що двері розблоковано.

Розблокування внутрішньої застібки

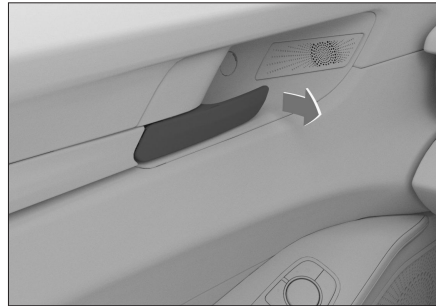

64E3E053DB08

Потягніть внутрішню застібку з дверима заблокованим, щоб розблокувати двері. Потім потягніть її та відкрийте двері.

i Notice

Використовуючи внутрішню застібку для відкриття задніх дверей, переконайтесь, що дитячий замок закритий, інакше задні двері неможливо відкрити.

Заблокування і розблокування дверей механічним ключом

1. Витягніть ручку водійських дверей і натисніть на кришку зсередини, щоб зняти її.



13C8240C238F

2. Вставте механічний ключ у отвір замка дверей і поверніть його, щоб заблокувати та розблокувати двері. Інформацію про отримання механічного ключа, див. У розділі Заміна акумулятора ключа.(▷ Page 19)

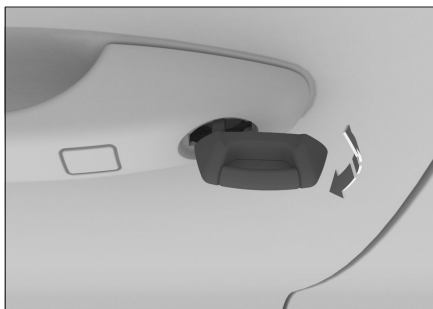

3A2FA273D7A7

⚠ Caution

Після відмикання дверей ви повинні спочатку витягнути механічний ключ, перш ніж відкрити водійські двері.

i Notice

Відмикаючи двері механічним ключом, може спрацювати сигналізація про викрадення автомобіля.(▷ Page 227)

Заблокування в надзвичайній ситуації



2071210DF831

Передні пасажирські двері та задні двері оснащені аварійними пристроями блокування дверей.

Вставте механічний ключ у отвір аварійного блокування, як показано на малюнку, через принцип важеля переводить білий пристрій у найнижче положення, а потім закрийте дверцята, щоб зафіксувати двері.

i Notice

Якщо вам потрібно застосувати цей метод для блокування дверей, це означає, що система електричного замка дверей вийшла з ладу. Будь ласка, якнайшвидше перейдіть на Постачальник послуг для перевірки.

Задні двері

Задні двері з ручним приводом

Ввімкнути

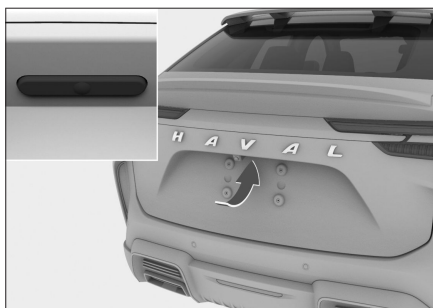

DDB1CBADC6E2

- › Коли ви носите з собою смарт-ключ, натисніть мікроперемикач на кришці багажника і одночасно потягніть вгору.
- › Коли вимикач запалювання знаходиться в режимі LOCK, натисніть і утримуйте кнопку управління кришкою багажника на ключі і потягніть вгору, натискаючи мікроперемикач задніх дверей протягом 30 секунд.
- › Коли двері водія будуть розблоковані, натисніть мікровимикач кришки багажника і потягніть вгору.

Закриття

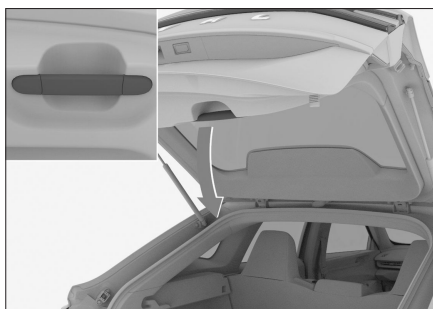

C89F667F5C92

1. Потягніть допоміжну ручку кришки багажника і відпустіть допоміжну ручку до повного закриття кришки багажника.
2. Натисніть на кришку багажника ззовні автомобіля, щоб повністю її закрити.

⚠ Warning

- › Закриваючи задні двері вручну, натисніть задню двері поза автомобілем, щоб повністю її закрити. Якщо безпосередньо закрити задні двері допоміжною ручкою, легко потиснути руки і нанести серйозні тілесні ушкодження.
- › Забороняється керувати автомобілем із відкритими задніми дверима.
- › У зону багажу заборонено перевезити людей.
- › Біля задніх дверей є інші люди. Переконайтесь, що відкриття чи закриття задньої двері не призведе до травмування інших людей.
- › Закриваючи задню дверцята, будьте обережні, щоб не потрапили за сумку чи краватку, яку ви носите з собою.
- › Не дозволяйте дитині керувати задніми дверима, інакше це може призвести до випадкових травм.

⚠ Caution

- › Відчиняючи задні двері, не застосуйте надмірну силу, інакше задня дверцята буде легко пошкоджена.
- › Будьте обережні, відкриваючи задні

двері при сильному вітрі. При сильному вітрі задня дверцята може занадто сильно відкритися, що призведе до деформації задньої двері.

- › Якщо задня дверцята замерзла або покрита льодом і снігом, не відкривайте задні двері насильно. Використуйте функцію опалення кондиціонера, щоб підвищити температуру всередині автомобіля перед відкриттям задньої двері.

Коли в надзвичайних ситуаціях потрібно відкрити задні двері, потрібно налити теплу воду, щоб розплавити лід. Спробуйте відкрити задні двері після того, як положення обмерзання стане вільним.

- › Не встановлюйте і не наклеюйте прикраси на опорний стержень задньої двері.
- › Не тягніть задні двері збоку, інакше опорний стержень зігнеться та деформується.

i Notice

- › Коли температура навколишнього середовища нижча за 0°C, опора задньої двері можливо не може автоматично підтримувати задню двері. У цьому випадку можна вручну підняти задню двері, щоб її відкрити.
- › Не встановлюйте важкі аксесуари на задню дверцята, інакше опорний стержень може не змогти плавно підтримувати задню двері.

- › Для телескопічного переміщення опорного штока задніх дверей потрібна олія, яка допомагає змащувати. Тому біля пилозахисної кришки опорної штоки можуть бути масляні плями, що є нормальним явищем.

Електричні задні двері

Ввімкнути

Для безпеки під час паркування відкрийте задні двері наступними способами:

- › Коли водійські двері розблоковані, натисніть кнопку задніх дверей біля керма.



E9888FA6AC4F

- › Коли водійські двері розблоковані, натисніть мікроперемикач на задніх дверях.
- › Носячи розумний ключ із собою, натисніть мікроперемикач на задніх дверях.
- › Коли вимикач запалювання знаходиться в режимі LOCK, 2 рази натисніть кнопку управління задніми дверима протягом 2 секунд.

Закриття

- › Натисніть кнопку закриття на задніх дверях.



80176EFA498D

- › Натисніть кнопку задніх дверей біля керма.
- › Коли вимикач запалювання знаходиться в режимі LOCK, натисніть кнопку управління задніми дверима.

⚠ Warning

- › У деяких випадках, якщо потрібно закрити задні двері вручну, повинен натиснути на задні двері поза автомобілем, щоб повністю закрити їх.
Якщо безпосередньо закрити задні двері допоміжною ручкою, легко потиснути руки і нанести серйозні тілесні ушкодження.
- › Забороняється керувати автомобілем із відкритими задніми дверима.
- › У зону багажу заборонено перевезити людей.
- › Біля задніх дверей є інші люди. Переконайтесь, що відкривання чи закриття задньої двері не призведе до травмування інших людей.

- › Закриваючи задню дверцята, будьте обережні, щоб не потрапили за сумку чи краватку, яку ви носите з собою.
- › Не дозволяйте дитині керувати задніми дверима, інакше це може призвести до випадкових травм.

⚠ Caution

- › У деяких випадках, якщо потрібно вручну відкрити або закрити задні двері, будь ласка, тримайте задні дверцята відкритими або закривайте повільно та на постійній швидкості. Заборонено змушувати задні двері раптово відкриватися або закриватися.
- › Будьте обережні, відкриваючи задні двері при сильному вітрі. При сильному вітрі задня дверцята може занадто сильно відкритися, що призведе до деформації задньої двері.
- › Якщо задня дверцята замерзла або покрита льодом і снігом, не відкривайте задні двері насильно. Використовуйте функцію опалення кондиціонера, щоб підвищити температуру всередині автомобіля перед відкриттям задньої двері.
Коли в надзвичайних ситуаціях потрібно відкрити задні двері, потрібно налити теплу воду, щоб розплавити лід. Спробуйте відкрити задні двері після того, як положення обмерзання стане вільним.
- › Не встановлюйте і не наклеюйте прикраси на опорний стержень задньої

двері.

- › Не тягніть задні двері збоку, інакше опорний стержень зігнеться та деформується.
- › Під час відкривання або закривання задніх дверей забороняється змушувати їх рухатись у зворотному напрямку з надмірною силою, інакше це може спричинити травмування та пошкодження задніх дверей.

i Notice

- › Коли температура навколишнього середовища нижча за 0°C, опора задньої двері можливо не може автоматично підтримувати задню двері. У цьому випадку можна вручну підняти задню двері, щоб її відкрити.
- › Не встановлюйте важкі аксесуари на задню дверцята, інакше опорний стрижень може не змогти плавно підтримувати задню двері.

Функція проти защемлення

Якщо в процесі автоматичного закриття задні двері зіткнуться з перешкодою, двері автоматично повернуться у відкрите положення.

Налаштування кута відкривання

Якщо потрібно встановити кут відкривання задніх дверей, зробіть наступне:

1. Відкрийте задні двері, потім відрегулюйте їх на потрібну висоту і утримуйте.

2. Натисніть і утримуйте кнопку закриття на задніх дверях, доки автомобіль не подасть світловий сигнал і кут відкривання задніх дверей буде успішно встановлений.

Електрична індукційна кришка багажника

Ввімкнути

Для безпеки під час паркування відкрийте задні двері наступними способами:

- › Коли водійські двері розблоковані, натисніть кнопку задніх дверей біля керма.



E9888FA6AC4F

- › Коли водійські двері розблоковані, натисніть мікроперемикач на задніх дверях.
- › Носячи розумний ключ із собою, натисніть мікроперемикач на задніх дверях.
- › Коли ключ запалювання знаходиться в режимі LOCK, натисніть кнопку управління кришкою багажника на ключі 2 рази протягом 2 секунд.

- › Коли ви носите з собою смарт-ключ, виконайте удар ногою в області виявлення під заднім бампером.



9052A836BA31

Закриття

- › Натисніть кнопку закриття на задніх дверях.



80176EFA498D

- › Натисніть кнопку задніх дверей біля керма.
- › Коли ключ запалювання знаходиться в режимі LOCK, натисніть кнопку управління кришкою багажника на ключі.
- › Вдарте ногою по області виявлення під заднім бампером.

i Notice

- › Роблячи удари ногою, наблизьте ногу до заднього бампера і стукайте

пальцями ніг не менше 10 см нижче бампера, але не торкайтесь бампера, а потім швидко втягніть ногу. В іншому випадку не можна відкрити або закрити задні двері.

- › Зробіть горизонтальний мах ногою під бампером, задні двері можуть не відкриватися або закриватися.
- › Якщо удар ногою тримається під бампером занадто довго або швидкість удару повільне, задня дверцята не відкриється і не закриється. При таких ситуаціях повторіть удар з більшою швидкістю.
- › Якщо задня дверцята не відкривається після ударів ногою кілька разів, трошки зачекайте і попробуйте ще раз.
- › Без самрт-ключа також можна закрити задню дверцята, зробивши подібний удар ногою у зоні виявлення під заднім бампером.

⚠ Caution

Використовуючи автоматичку або мийку високого тиску для миття автомобіля. Переконайтеся, що смарт-ключ не знаходиться в межах діапазону виявлення задніх дверей, щоб запобігти їх випадковому відкриванню.

⚠ Warning

- › Будь ласка, переконайтесь, що удари виконують тільки в межах детектування датчика. В іншому випадку можна

отримати опік, торкнувшись витяжної системи.

- › Виконуючи удари ногою, повинен стійко стояти на землі і дотримуватися достатнього зазору задньою частиною автомобіля. В іншому випадку можна втратити рівновагу (наприклад, перебуваючи на льоду).

- › За наступних обставин, будь ласка, не носіть із собою смарт-ключ, щоб запобігти випадковому відкриванню або закриттю задніх дверей.

При розміщенні або забиранні предметів за автомобілем.

Під час проведення робіт з технічного обслуговування, таких як полірування задньої частини автомобіля.

Warning

- › У деяких випадках, якщо потрібно закрити задні двері вручну, повинен натиснути на задні двері поза автомобілем, щоб повністю закрити їх.

Якщо безпосередньо закрити задні двері допоміжною ручкою, легко потиснути руки і нанести серйозні тілесні ушкодження.

- › Забороняється керувати автомобілем із відкритими задніми дверима.
- › У зону багажу заборонено перевезити людей.
- › Біля задніх дверей є інші люди. Переконайтесь, що відкривання чи закриття задньої двері не призведе до травмування інших людей.

- › Закриваючи задню дверцята, будьте обережні, щоб не потрапили за сумку чи краватку, яку ви носите з собою.
- › Не дозволяйте дитині керувати задніми дверима, інакше це може призвести до випадкових травм.

Caution

- › У деяких випадках, якщо потрібно вручну відкрити або закрити задні двері, будь ласка, тримайте задні дверцята відкритими або закривайте повільно та на постійній швидкості. Заборонено змушувати задні двері раптово відкриватися або закриватися.
- › Будьте обережні, відкриваючи задні двері при сильному вітрі. При сильному вітрі задня дверцята може занадто сильно відкритися, що призведе до деформації задньої двері.
- › Якщо задня дверцята замерзла або покрита льодом і снігом, не відкривайте задні двері насильно. Використуйте функцію опалення кондиціонера, щоб підвищити температуру всередині автомобіля перед відкриттям задньої двері.
Коли в надзвичайних ситуаціях потрібно відкрити задні двері, потрібно налити теплу воду, щоб розплавити лід. Спробуйте відкрити задні двері після того, як положення обмерзання стане вільним.
- › Не встановлюйте і не наклеюйте прикраси на опорний стержень задньої

двері.

- › Не тягніть задні двері збоку, інакше опорний стержень зігнеться та деформується.
- › Під час відкривання або закривання задніх дверей забороняється змушувати їх рухатись у зворотному напрямку з надмірною силою, інакше це може спричинити травмування та пошкодження задніх дверей.

i Notice

- › Коли температура навколишнього середовища нижча за 0°C, опора задньої двері можливо не може автоматично підтримувати задню двері. У цьому випадку можна вручну підняти задню двері, щоб її відкрити.
- › Не встановлюйте важкі аксесуари на задню дверцята, інакше опорний стрижень може не змогти плавно підтримувати задню двері.

Функція проти защемлення

Якщо в процесі автоматичного закриття задні двері зіткнуться з перешкодою, двері автоматично повернуться у відкрите положення.

Налаштування кута відкривання

Якщо потрібно встановити кут відкривання задніх дверей, зробіть наступне:

1. Відкрийте задні двері, потім відрегулюйте їх на потрібну висоту і утримуйте.

2. Натисніть і утримуйте кнопку закриття на задніх дверях, доки автомобіль не подасть світловий сигнал і кут відкривання задніх дверей буде успішно встановлений.

Розблокуйте в екстремому випадку

1. За допомогою викрутки з плоскою голівкою зніміть аварійну кришку, розташовану внизу внутрішньої сторони задніх дверей.



41097E349EF6

i Notice

Будь ласка, оберніть голівку викрутки тканиною, перш ніж зняти її.

2. За допомогою викрутки з плоскою голівкою перемістіть пристрій аварійного відкриття у напрямку, показано-му на малюнку, щоб відкрити задні двері.

Задні двері з ручним приводом

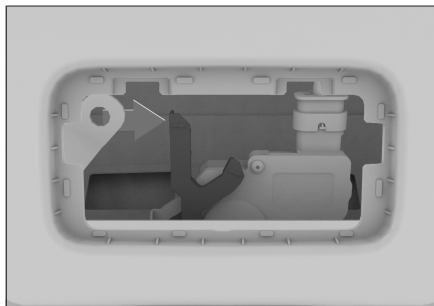

855F5033BE02

Електричні задні двері

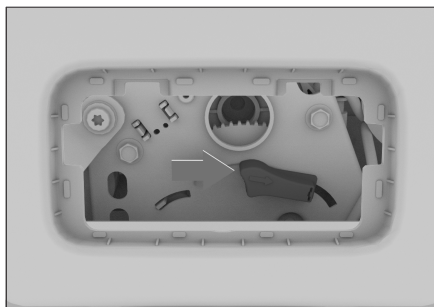

FF0CAEAFF92A

i Notice

У деяких випадках, якщо вам потрібно безпосередньо рухати пристрій аварійного відкриття руками, намагайтеся не торкатися деталей листового металу, щоб уникнути подряпин.

Дитячий замок

Коли в машині є діти, рекомендуємо помістити дитину на заднє сидіння, де відносно безпечно. Задні двері обладнані дитячим замком, щоб запобігти дітям від випадкового відкриття дверей.



3AEFE94D475D

Натисніть важіль у напрямку стрілки, щоб відкрити дитячий замок. Зворотнє обертання може закрити дитячий замок.

! Warning

Лише задні двері обладнані дитячими замками. Якщо дитина одна ззаду, увімкніть одночасно дитячі замки на двох задніх дверях, щоб уникнути випадкового відкриття дверей.

i Notice

Після увімкнення блокування від дітей двері можна відкрити лише потягнувши ручку двері ззовні автомобіля.

Розблокування полум'я

Коли двигун вимкнений, усі двері та задні двері автоматично розблоковуються.

Через мультимедіа **【Автомобіль】** → **【Керування】** на мультимедійному інтерфейсі можна вимкнути або увімкнути цю функцію.

Автоматичне блокування водіння

Коли швидкість автомобіля перевищує

встановлене значення, усі двері та задні двері автоматично блокуються.

За допомогою **【Автомобіль】** → **【Керування】** → **【Блокування швидкості】** на мультимедійному інтерфейсі можна встановити швидкість для автоматичного водіння.

i Notice

Перед тим, як їхати, переконайтесь, що всі двері та задні двері повністю закриті.

Автоматична скидання

Коли всі двері та задні двері заблоковані, торкніться датчика розблокування на ручці дверей або натисніть кнопку розблокування клавіші, щоб успішно розблокувати двері. Якщо вимикач запалювання та стан усіх дверей та задніх дверей залишаються незмінними протягом 30 секунд, усі двері та задня дверцята автоматично замкнуться.

Автоматичне розблокування при зіткненні

Коли перемикач запалювання знаходиться в режимі ON і система виявляє зіткнення, всі двері автоматично відмикаються.

Запобігання помилково заблокування

Двері водія заблоковані. Коли зачиняються останні двері, усі зачинені двері будуть автоматично відчинені.

Обладнання для автомобілів

Зверніть увагу, що цей посібник містить все стандартне обладнання, обладнання специфічного для країни та спеціальне обладнання для цієї серії моделей. Тому деяке обладнання або функції, описані в цьому посібнику, можуть бути встановлені на вашому автомобілі або доступні лише на певних ринках. Щоб отримати детальну інформацію про конфігурацію, зверніться до відповідних матеріалів продажу або зверніться до продавця, де ви придбали автомобіль.

Перемикач вікон

Вимикач вікна з боку переднього пасажирського

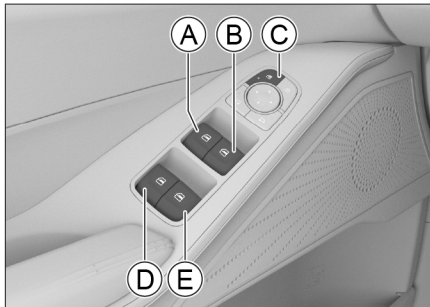

75887624EB0C

- Ⓐ Вимикач вікна з боку переднього пасажирського
- Ⓑ Вимикач вікна з боку переднього пасажирського
- Ⓒ Вимикач блокування вікон автомобіля
- Ⓓ Вимикач лівого заднього бокового вікна

- Ⓔ Вимикач правого заднього бокового вікна

Ручне управління

Коли треба відкрити чи закрити вікно автомобіля, натисніть або потягніть відповідний вимикач і утримуйте його, поки вікно не досягне належного положення, а потім відпустіть вимикач.

Warning

Перш ніж закривати вікна, переконайтесь, що голови та руки всіх пасажирів залишили від вікон. Інакше це спричинить надзвичайно серйозні травми.

Підйому і опускання одним ключом

Натисніть віконний перемикач, щоб перевищити точку тиску і відпустіть його, і вікно автоматично відкриється повністю. Якщо хочете зупинитися посередині, просто підтягніть цей перемикач.

Потягніть віконний перемикач, щоб перевищити точку тиску, і відпустіть його, і вікно автоматично закриється повністю. Якщо хочете зупинитися посередині, просто натисніть цей перемикач.

Notice

Через різні конфігурації автомобіля деякі моделі оснащені цією функцією лише на боковому вікні водія.

Caution

У умовах низької температури лід може

замерзнути між вікном і віконною рамою, внаслідок чого скло не піднімається та нормально падає. У цей час не повторюйте операцію, щоб уникнути пошкодження механізму підйому. Після того як температура в машині підвищиться, скло можна підняти і опустити нормально після відтавання.

Блокування вікна

Натискаючи вимикача блокування вікна, перемикач вікна на задній двері не можна використовувати для управління відповідним вікном.

Знову натисніть вимикач блокування вікон, щоб відновити функцію вимикача заднього скла.

Warning

Коли в машині є дитина, рекомендується поставити його на безпечне заднє сидіння і включити функцію блокування вікон.

Вимикач бічного вікна пасажирів

На підлокітнику двері пасажирів є вимикач для відкриття або закриття видповидних вікон.

Функція термозахисту

Після декількох неодноразових перемикачів скла, може спрацювати функція термозахисту, щоб захистити двигун регулятора скла. У цей час перемикач вікон буде тимчасово відключений, не

може контролювати підйом вікна. Після охолодження двигуна перемикач скла може автоматично повернутися до норми.

Функція проти защемлення

Під час процесу автоматичного закривання вікна, якщо сторонній предмет буде почутий між віконною рамою та вікном, вікно припиниться закриватися та автоматично спуститься на певну відстань.

Notice

Через різні конфігурації автомобіля деякі моделі оснащені цією функцією лише на боковому вікні водія.

Warning

- › Забороняється використовувати будь-яку частину тіла для перевірки функції проти защемлення.
- › У той момент, коли вікно повністю закриється, якщо щось застрягне, функція антиприщипки не працюватиме.

Notice

При важких умовах, таких як низька температура і сильна турбулентність, функція проти защемлення може бути запущена, коли скло піднімається і не може плавно закрити. У цей час, будь ласка, потягніть віконний перемикач, щоб перевищити точку тиску і закрити.

Функція затримки

Протягом декількох секунд після перемикання запалювання в режим LOCK все ще можуть регулювати вікна.

i Notice

Через різні конфігурації автомобіля деякі моделі оснащені цією функцією лише на боковому вікні водія.

Зручний спосіб закриття

Коли перемикач запалювання в режимі LOCK, водночас всі двері та задні двері закриті, довго натискайте кнопку блокування на клавіші або датчик блокування на ручці дверей, щоб автоматично закрити всі вікна.

Під час автоматичного підйому вікна натисніть клавішу і розблокуйте або заблокуйте кнопку, щоб зупинити підйом вікна.

i Notice

Під час процесу автоматичного підключення вікна автомобіля, якщо між вікном та віконною рамою є перешкода, спрацює функція проти защемлення. Повинен підтвердити, що вікно автомобіля повністю закрито перед виїздом.

Ініціалізація

Якщо функція підйому одним ключем відмовлена, потрібно виконати наступні операції:

1. Перемикайтесь перемикач запалювання в режим ON.

2. Потягніть віконний вимикач з функцією підйому одним ключем, щоб перевищити точку тиску до повного закриття вікна, і потримайте 3 секунд.
3. Запустіть перемикач вікон ще раз, щоб підняти і опустити вікно виконувати одним ключем раз по кожному.

i Notice

Якщо функція підйому одним ключем не впорядкована, усі вікна з цією функцією потрібно ініціалізувати. Їх також потрібно ініціалізувати кожного разу, коли акумулятор відключено та ввімкнено.

Верхнє вікно

1

Операція

Обладнання для автомобілів

Зверніть увагу, що цей посібник містить все стандартне обладнання, обладнання специфічного для країни та спеціальне обладнання для цієї серії моделей. Тому деяке обладнання або функції, описані в цьому посібнику, можуть бути встановлені на вашому автомобілі або доступні лише на певних ринках. Щоб отримати детальну інформацію про конфігурацію, зверніться до відповідних матеріалів продажу або зверніться до продавця, де ви придбали автомобіль.

Відкриття та закриття люка

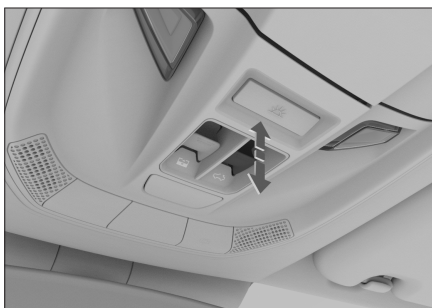

8F381662804D

Ручне управління

- › Довго натискайте кнопку відкриття вгору, люк нахилиється до максимального кута, а потім зупиняється; ще раз довго натискайте цю кнопку, люк поступово відкриється.
- › Довго натискаючи кнопку закриття вниз, люк поступово закривається.
- › Щоб наполовину зупинити люк, просто

відпустіть кнопку.

Автоматична робота

- › Натисніть кнопку відкриття вгору, люк автоматично нахилиться до максимального кута і зупиниться; повторно натисніть кнопку і відразу відпустіть її, люк автоматично відкриється в зручне положення; натисніть кнопку ще раз і відпустіть її, люк автоматично відкриється.
- › Натисніть кнопку закриття вниз, люк закриється автоматично.
- › Щоб наполовину зупинити люк, знову натисніть кнопку.

⚠ Warning

- › Не торкайтесь рук або голови під час руху з люка під час руху. Якщо подряпає предмети поза автомобілем або зіткнеться з екстремим гальмуванням, легко спричинити серйозні травми або навіть смерть.
- › Закриваючи люк, будьте обережні, щоб не затиснути чужі руки, голову, шию тощо, щоб уникнути серйозних травм.
- › Не дозволяйте дітям користуватися люком.

Відкриття та закриття сонцезахисного козирка для автомобіля

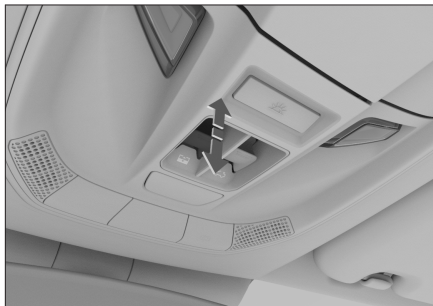

F25C33079349

Ручне управління

- › Довго натискаючи на кнопку відкриття вгору, сонцезахисний козирок поступово відкриється.
- › Довго натискайте на кнопку закриття вниз, сонцезахисний козирок поступово закриється.
- › Щоб наполовину зупинити сонцезахисний козирок, просто відпустіть кнопку.

Автоматична робота

- › Натисніть кнопку відкриття вгору, і сонцезахисний козирок автоматично відкриється.
- › Натисніть кнопку закриття вниз, і сонцезахисний козирок автоматично закриється.
- › Щоб наполовину зупинити сонцезахисний козирок, знову натисніть кнопку.

⚠ Warning

- › Закриваючи сонячний затінок, будьте обережні, щоб не затиснути чужі руки, голову, шию тощо, щоб уникнути серйозних травм.
- › Не дозволяйте дітям користуватися сонцезахисними тінями.

⚠ Caution

Не стискайте з силою тінь від сонця, щоб запобігти падінню або пошкодженню сонячного затінку.

При тривалій парковці автомобіля рекомендується закрити люк, щоб запобігти підвищенню температури в автомобілі внаслідок тривалого впливу та пошкодження салону.

Режим синхронного переключу

Під час відкриття люка, коли сонцезахисна штора закрита, система автоматично регулює ступінь відкриття козирку відповідно до ступеня відкриття люка.

Функція проти защемлення

Якщо люк або сонцезахисна штора стикаються з перешкодою під час автоматичного закриття, тоді буде зупинитися та повертається на певну відстань.

⚠ Warning

Забороняється використовувати будь-яку частину тіла для перевірки функції

проти защемлення.

Якщо щось застрягне, у той момент, коли люк і сонцезахисна штора повністю закриті, функція проти защемлення не буде працювати.

Функція затримки

Після перемикання замка запалювання в режим LOCK протягом декількох секунд все ще можна експлуатувати люк і парасольку.

Зручний спосіб закриття

Коли вимикач запалювання знаходиться в режимі LOCK і всі двері та задні двері закриті, тримайте довге натискання кнопки блокування на ключі або датчика блокування на ручці дверей, люк автоматично закриється.

Функція автоматичного відключення

- › Перемикач запалювання знаходиться в режимі LOCK . Якщо датчик світла дощу виявить дощ або сніг, люк автоматично закриється.

i Notice

Якщо дощ занадто слабкий, мансардне вікно може не закриватися автоматично, перед від'їздом потрібно підтвердити, що мансардне вікно повністю закрито.

- › Під час руху, коли швидкість перевищує 120 км / год, люк автоматично закриється.

Ініціалізація

Якщо система в розладі, її можна відновити за допомогою наступних операцій:

1. Повністю закрийте люк і сонцезахисний козирок. Довго натискаючи на кнопку закриття вниз, відпустіть, поки люк і сонцезахисний козирок трошки рухається.
2. Протягом 5 секунд ще раз натисніть і утримуйте кнопку закриття люка. Після того, як люк і сонцезахисна штора завершують рух від відкривання до повністю закриття, відпустіть кнопку, тоді ініціалізація завершена.

Якщо люк відскакує під час закриття, його можна змусити ініціалізувати наступними операціями:

1. Коли люк відскакує, негайно натисніть і утримуйте кнопку люка вниз. Продовжуйте натискати кнопку люка вниз після того, як відбій закінчиться, поки люк повністю не закриється і не переміститься на деякий час, відпустіть.
2. Протягом 5 секунд повторно натисніть і утримуйте кнопку , поки люк не завершить рух від відкриття до повністю закриття, відпустіть його. Ініціалізація люк завершена.

Якщо сонцезахисна штора відскакує під час закриття, можна змусити ініціалізувати наступними операціями:

1. Спочатку повністю закрийте люк.
2. Знову закрийте сонцезахисну штору і

натисніть кнопку відтінку вниз відразу після відскоку, після закінчення відскоку продовжуйте утримувати і натискати кнопку, поки штора повністю не закриється, трохи не зрушиться і відпустить.

3. Протягом 5 секунд повторно натисніть і утримуйте кнопку, поки сонцезахисна штора не завершить рух від відкриття до повністю закриття, відпустіть його. Ініціалізація сонцезахисної штори завершена.

1

Операція

Кришка моторного відсіку

1

Операція

Обладнання для автомобілів

Зверніть увагу, що цей посібник містить все стандартне обладнання, обладнання специфічного для країни та спеціальне обладнання для цієї серії моделей. Тому деяке обладнання або функції, описані в цьому посібнику, можуть бути встановлені на вашому автомобілі або доступні лише на певних ринках. Щоб отримати детальну інформацію про конфігурацію, зверніться до відповідних матеріалів продажу або зверніться до продавця, де ви придбали автомобіль.

Ввімкнути

1. Потягніть за ручку кришки кабіни, розташованої під панеллю приладів, і кришка кабіни трохи вискочить.

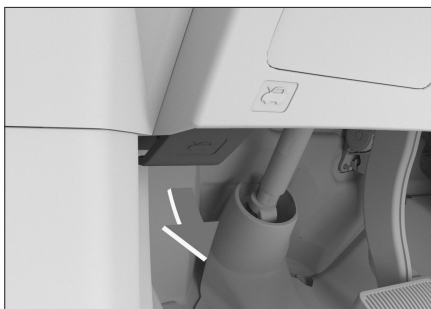

E4BA9F62D17F

2. Злегка підніміть кришку кабіни, вставте руку в зазор і посуньте застібку у напрямку стрілки, щоб відкрити кришку кабіни.

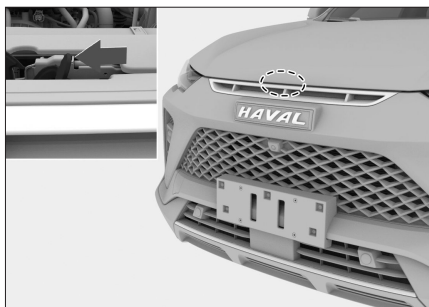

DC982CF87753

3. Вийміть опорний стрижень з паза, а потім вставте передній кінець в паз капоту, щоб зафіксувати відкритий капот.



A79C8D86C008

Закриття

1. Трохи підніміть капоту.
2. Вийміть опорний стрижень з паза і поверніть його на місце.
3. На висоті близько 30 см від замку опустіть капоту і дайте їй вільно падати.

4. Переконайтесь, що капота повністю заблокована.

⚠ Warning

Переконайтесь, що капота закрита та надійно заблокована перед поїздкою. В іншому випадку капота може бути випадково відкрита під час руху і викликати аварію.

⚠ Caution

- › Перед закриттям капоти, перевірте, що в салоні не залишилось сміття.

Заправка палива

1

Операція

Обладнання для автомобілів

Зверніть увагу, що цей посібник містить все стандартне обладнання, обладнання спеціального для країни та спеціальне обладнання для цієї серії моделей.

Тому деяке обладнання або функції, описані в цьому посібнику, можуть бути встановлені на вашому автомобілі або доступні лише на певних ринках. Щоб отримати детальну інформацію про конфігурацію, зверніться до відповідних матеріалів продажу або зверніться до продавця, де ви придбали автомобіль.

Спосіб заливки

1. Коли двері водія відчинені, притисніть кінець дверцятка паливного бака до задньої автомобіля, і дверцятка паливного бака злегка відкриються.
2. Поверніть кришку паливного бака проти годинникової стрілки, щоб відкрити її, і зафіксуйте трос ковпачка паливного бака до дверей паливного бака, щоб уникнути забруднення корпусу.

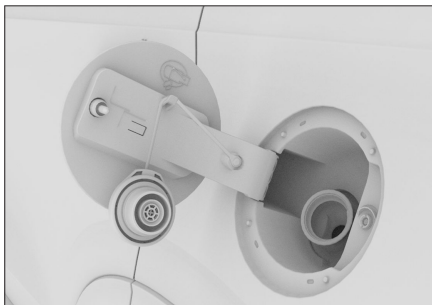

9E025F6D2927

⚠ Warning

- › Відкручуючи ковпачок паливного бака, якщо ви чуєте звук <Шу>, будь ласка, не продовжуйте відкривати кришку. Повільно відкривайте його після зникнення звуку.

У спекотну погоду паливо високого тиску може викидатися з ковпачка паливного бака через надмірний внутрішній тиск, що спричинить тілесні ушкодження.

- › При заправці слід зазначити:

Необхідно вимкнути двигун.

Заборонено наближатися пожежаам до автомобіля.

Заборонено здійснювати та приймати дзвінки.

Дотримуйтесь інших запобіжних заходів, оголошених на АЗС.

⚠ Caution

- › Не заливайте паливо занадто повно, досить до першого пострілу. В іншому випадку паливо може легко потрапити у вугільний фільтр, скорочуючи термін служби вугільного фільтра.
- › Будьте обережні, щоб не розлити паливо на кузов при заправці, інакше фарба може піддатися корозії.
- › Повинно бути заповненим вказаним видом палива.

- Після заправки покладіть кришку паливного бака на місце і поверніть його за годинниковою стрілкою, доки не почуєте звук «кляцання», вказуючи на те, що кришка паливного бака встановлена на місці.

i Notice

Кришка паливного бака повинна бути встановлена на місце, інакше це може призвести до загоряння індикатора несправності двигуна.

- Закрийте дверцята паливного бака.

Інформація про паливо

Проект	Дані
Стандарт палива	Безсвинцевий бензину № 91 і вище (Стосується в ОАЕ, Катар, Бахрейн, Кувейт, Оман, Ліван, Сирія, Ємен, Саудівська Аравія, Австралія)
	Безсвинцевий бензину № 92 і вище (для інших регіонів)
Ємність паливного бака (Літр) (опорне значення)	61 ± 1,8 (два приводи) 60 ± 1,8 (повний привід)

Обладнання для автомобілів

Зверніть увагу, що цей посібник містить все стандартне обладнання, обладнання специфічного для країни та спеціальне обладнання для цієї серії моделей. Тому деяке обладнання або функції, описані в цьому посібнику, можуть бути встановлені на вашому автомобілі або доступні лише на певних ринках. Щоб отримати детальну інформацію про конфігурацію, зверніться до відповідних матеріалів продажу або зверніться до продавця, де ви придбали автомобіль.

Підголівник

Регулювання підголівника

Коли ви регулюєте центральну висоту підголівника на рівні верхньої частини вух, підголівник може мати максимальний захисний ефект.

Warning

Забороняється регулювати підголівник під час руху автомобіля.

Підголівник переднього ряду

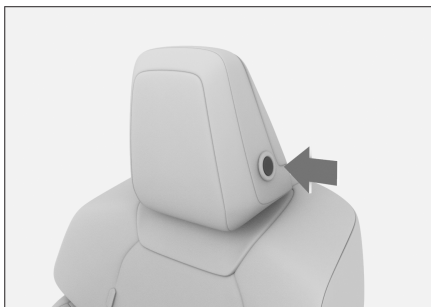

7EDD23BC90D0

Підголівник заднього ряду



FB7265D0C9CF

- › Для підйому підголівника можна підняти підголівник у потрібне положення.
- › Для опускання підголівника, натисніть і утримуйте кнопку регулювання підголівника, одночасно натискаючи вниз підголівник до потрібного положення.

Notice

Найнижчим положенням підголівника є не положення для використання, тому обов'язково піднімайте підголівник до заблокованого положення під час використання.

Notice

Відрегулювавши підголівник, натисніть його, щоб переконатися, що він міцно заблокований.

Зняття підголівника

Підголівник переднього ряду

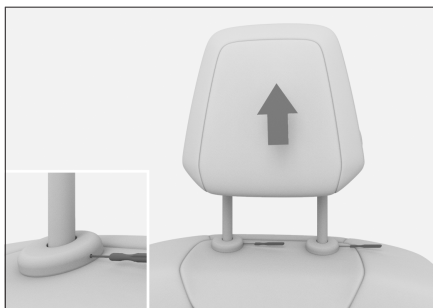

D3128ADCE603

Щоб підняти підголівник, одна людина за допомогою 2-ох тонких викруток натискає на замкову щілину одночасно, а інша людина може підтягнути підголівник вгору.

Відрегулюйте спинку сидіння, якщо потрібен, щоб зняти підголівник.

Підголівник заднього ряду

Для зняття підголівника повністю витягніть підголівник, натискаючи кнопку регулювання підголівника.

Відрегулюйте спинку сидіння, якщо потрібен, щоб зняти підголівник.

⚠ Caution

Встановивши підголівник, струсіть його вгору-вниз, щоб переконатися, що підголівник зафіксований на місці.

⚠ Warning

Забороняється їздити із знятим підголівником. В іншому випадку, якщо станеться зіткнення, шия отримає величезний удар, спричинивши серйозні травми або

навіть смерть.

Переднє сидіння

Ручне сидіння

⚠ Warning

- › Під час їзди забороняється регулювати сидіння.
- › Перед їздом, відрегулюйте сидіння у такому положенні, яке полегшує правильне керування. В іншому випадку схильні до неправильних операцій, але навіть може спричинити аварії, також не вдається ефективно використовувати ременів безпеки, подушок безпеки, підголівників та іншого обладнання.
- › Не нахильяйте сидіння назад занадто сильно, щоб запобігти вислизання тіла з пояса під час зіткнення. Ремінь безпеки може забезпечити максимальний захист лише тоді, коли ви сидите вертикально і спираєтесь на спинку сидіння.

Регулювання сидіння спереду та ззаду



886B2B189620

1

Операція

Підтягніть важіль регулювання положення сидіння, пересуньте сидіння назад і вперед до потрібного положення та відпустіть важіль регулювання.

i Notice

Відрегулювавши сидіння, переконайтесь, що воно міцно зафіксовано.

Регулювання кута спинки сидіння



ACD776C3BC4F

Тримайте тіло близько до спинки. Підтягніть важіль регулювання нахилу спинки сидіння, відкиньтесь назад, щоб відрегулювати спинку до потрібного кута, і відпустіть важіль регулювання.

⚠ Caution

Перш ніж регулювати спинку, повністю підніміть важіль регулювання кута спинки. В іншому випадку може спричинити механічну несправність сидіння.

Регулювання висоти сидіння

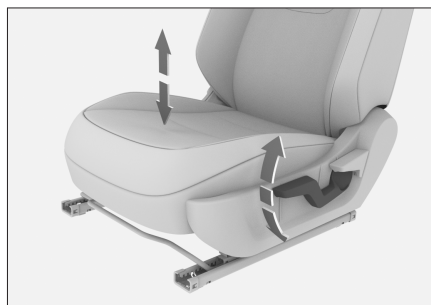

15967DE4714C

- › Щоб підняти сидіння, кілька разів потягніть важіль регулювання висоти сидіння.
- › Щоб опустити сидіння, кілька разів натискайте на важіль регулювання висоти сидіння.

i Notice

Деякі функції стосуються лише водійського крісла.

Електричне сидіння

⚠ Warning

- › Під час їзди забороняється регулювати сидіння.
- › Перед їздом, відрегулюйте сидіння у такому положенні, яке полегшує правильне керування. В іншому випадку схильні до неправильних операцій, але навіть може спричинити аварії, також не вдається ефективно використовувати ременів безпеки, подушок безпеки, підголовників та іншого обладнання.
- › Не нахилийте сидіння назад занадто

сильно, щоб запобігти вислизання тіла з пояса під час зіткнення. Ремінь безпеки може забезпечити максимальний захист лише тоді, коли ви сидите вертикально і спираєтесь на спинку сидіння.

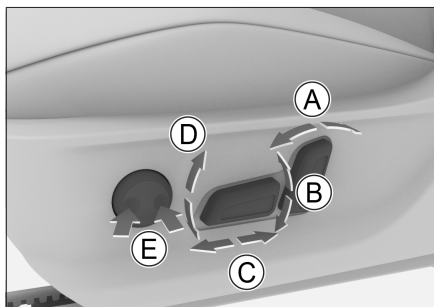

A1450B14751D

- Ⓐ Регулювання нахилу спинки
- Ⓑ Регулювання висоти сидіння
- Ⓒ Регулювання сидіння спереду та ззаду
- Ⓓ Регулювання кута нахилу сидіння
- Ⓔ Регулювання поперекової опори

Натисніть на передню або задню частину кнопки, щоб збільшити або зменшити поперекову опору.

i Notice

Деякі функції стосуються лише водійського крісла.

Налаштування сидінь

Коли вимикач запалювання знаходиться в режимі ON, за допомогою **【Налаштування автомобіля】** → **【Налаштувань сидіння】** на екрані мультимедійного дисплея можна увійти в інтерфейс налаштування сидіння. Можна встановити підігрів сидіння або вентиляцію сидіння.

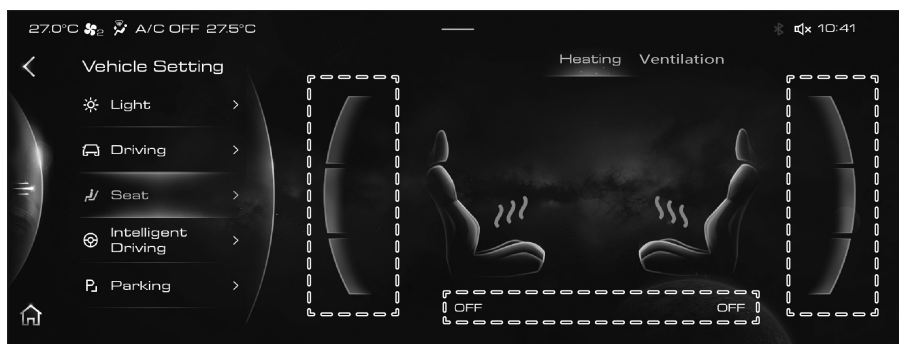

0DB6A5602BC0

Торкніться нижнього перемикача, щоб увімкнути або вимкнути відповідну функцію підігріву сидінь (або вентиляції).

Торкніться або посуňte зони регулювання по обидва боки вгору і вниз, щоб встановити відповідну функцію нагрівання сидіння (або вентиляції).

i Notice

Функції обігріву та вентиляції одного сидіння не можна активувати одночасно.

⚠ Warning

Використовуючи функцію обігріву сидінь, наступні пасажери повинні бути особливо обережними:

- › Немовлята, діти, люди старі, хворі або інваліди.
- › Люди з чутливою шкірою.
- › Люди перевтомлені .
- › Люди, які дрімають від вживання алкоголю або прийому ліків.

⚠ Caution

- › Будь-які зміни в сидінні та його електричній системі заборонені. В іншому випадку може вплинути на функцію та термін служби обігрівача сидінь.
- › Щоб уникнути перегріву сидіння, при використанні функції обігріву не кладіть на

сидіння ковдри, подушки та інші ізоляційні матеріали.

- › Щоб запобігти втраті акумулятора, забороняється тривалий час використовувати функцію обігріву сидінь, коли двигун вимкнений.
- › У разі виникнення наступних ситуацій нагрівач сидінь може бути пошкоджений і ним можна користуватися після огляду:

На сидінні багато води;

Сидіння позрізане гострими предметами (шпильками або ножами тощо);

Сидіння випромінює запах.

Задне сидіння

Регулювання заднього сидіння

Складання спинки

Спинки задніх сидінь складаються, щоб отримати більше місця для зберігання.

Ліву або праву частину спинки можна скласти окремо.

i Notice

- › Перш ніж складати спинку, відрегулюйте підголовник у відповідне положення, щоб уникнути перешкод подушці сидіння або передньому сидінню.
- › Покладіть ремінь безпеки на місце, щоб уникнути перешкод при складанні спинки.

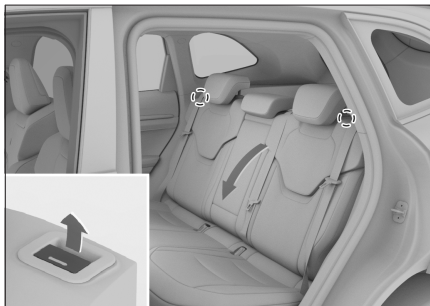

A5D71999131D

Потягніть верхню частину спинки, щоб розблокувати застібку, щоб відімкнути розблоковану спинку вперед.

! Caution

- › Зніміть усі предмети з сидіння, перед тим, як скласти спинку сидіння.
- › Коли спинка складена, не кладіть на неї важкі предмети.

! Warning

- › Забороняється регулювати або складати сидіння під час руху автомобіля.
- › Ніхто не може сидіти на складеній спинці сидіння або в багажній зоні.
- › Дитині заборонено входити в багажну зону.

Відновлення спинки

1. Відрегулюйте ремінь безпеки, щоб уникнути застрягання під сидінням при відновленні спинки.
2. Потягніть спинку, щоб повернути її у положення використання. Акуратно обертайте спинку сидіння вперед і

назад, щоб забезпечити міцну фіксацію спинки.

Підігрів задніх сидінь



D0FCA90F5415

Ліву та праву сторону подушки заднього сидіння можна обігрівати окремо.

Коли вимикач запалювання перебуває в режимі ON, повторно натисніть кнопку обігріву сидіння, щоб відрегулювати нагрівальну передачу відповідної сторони подушки сидіння або вимкнути нагрівання зі з'явленням індикатора.

Warning

Використовуючи функцію обігріву сидінь, наступні пасажери повинні бути особливо обережними:

- › Немовлята, діти, люди старі, хворі або інваліди.
- › Люди з чутливою шкірою.
- › Люди перевтомлені .
- › Люди, які дримають від вживання алкоголю або прийому ліків.

Caution

- › Будь-які зміни в сидінні та його електричній системі заборонені. В іншому

випадку може вплинути на функцію та термін служби обігрівача сидінь.

- › Щоб уникнути перегріву сидіння, при використанні функції обігріву не кладіть на сидіння ковдри, подушки та інші ізоляційні матеріали.
- › Щоб запобігти втраті акумулятора, забороняється тривалий час використовувати функцію обігріву сидінь, коли двигун вимкнений.
- › У разі виникнення наступних ситуацій нагрівач сидінь може бути пошкоджений і ним можна користуватися після огляду:

На сидінні багато води;

Сидіння позрізане гострими предметами (шпильками або ножами тощо);

Сидіння випромінює запах.

Дзеркало заднього виду

Обладнання для автомобілів

Зверніть увагу, що цей посібник містить все стандартне обладнання, обладнання специфічного для країни та спеціальне обладнання для цієї серії моделей. Тому деяке обладнання або функції, описані в цьому посібнику, можуть бути встановлені на вашому автомобілі або доступні лише на певних ринках. Щоб отримати детальну інформацію про конфігурацію, зверніться до відповідних матеріалів продажу або зверніться до продавця, де ви придбали автомобіль.

Всередині дзеркало заднього огляду

Ручне внутрішнє дзеркало заднього огляду проти відблиску

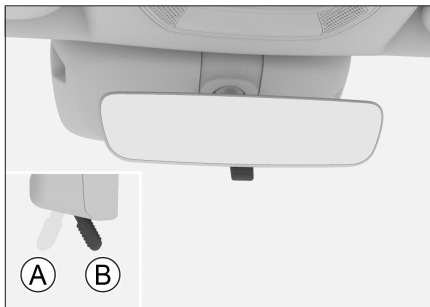

2382BEA500A0

- Ⓐ Нормальне положення
- Ⓑ Положення проти відблисків

До задньої частини автомобіля переключіть ручку, щоб перейти в положення функції антиблику. Це положення може зменшити відображення задніх фар автомобіля.

Автоматичне внутрішнє дзеркало заднього огляду проти відблиску

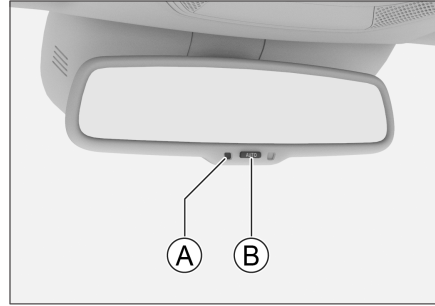

0CD5669561F6

- Ⓐ Індикатор
- Ⓑ Вимикач

Вимикач запалювання переведено в режим ON, а автоматична функція антивідблиску ввімкнена за замовчуванням. Натисніть перемикач, щоб увімкнути або вимкнути автоматичний антивідблиск.

Індикатор горить, вказуючи на те, що ввімкнена автоматична функція антивідблиску, а внутрішнє дзеркало заднього огляду автоматично зменшить відображення відповідно до інтенсивності фар заднього автомобіля.

1

Операція

Зовнішнє дзеркало заднього огляду

Регулювання дзеркала

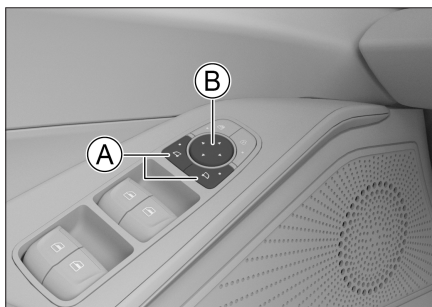

D16DFBD5B789

- Ⓐ Кнопка вибору зовнішнього дзеркала
 - Ⓑ Кнопка регулювання дзеркала
1. Натисніть кнопку вибору зовнішнього дзеркала, щоб вибрати ліве або праве зовнішнє дзеркало. Індикатор кнопки загоряється, вказуючи на те, що він перейшов у вибраний стан.
 2. Натисніть переднє, заднє, ліве та праве положення кнопки регулювання дзеркала, щоб відрегулювати кут дзеркала лівого або правого зовнішнього дзеркала заднього огляду.
 3. Після налаштування натисніть кнопку вибору зовнішнього дзеркала ще раз, індикатор кнопки згасне і вийде з вибраного стану.

⚠ Warning

Під час руху заборонено регулювати дзеркало заднього огляду. В іншому випадку можуть причити аварії через неправильне поводження, що призведе до серйозних жертв.

Складання зовнішніх дзеркала

Ручне складання



F3BAD4081FE7

Потягніть зовнішні дзеркала у напрямку стрілки, щоб скласти його.

Зовнішні дзеркала повинні бути повернені до місця користування перед рухом.

⚠ Caution

Не складайте електричні складні зовнішні дзеркала заднього виду вручну. В іншому випадку може пошкодитися внутрішня конструкція дзеркал.

Електричне складання



A3C1ECA0D4C4

Натисніть одночасно 2 кнопки вибору зовнішнього дзеркала, і зовнішні дзеркала автоматично складуться. Натисніть ще раз, і зовнішні дзеркала автоматично розкриються.

Автоматичне складання та розкладання

Коли дзеркало заднього огляду перебуває в режимі автоматичного складання, складання та розгортання дзеркала заднього огляду пов'язане із блокуванням та розблокуванням дверей.

Через мультимедійний екран **【** Налаштування автомобіля **】** → **【** Налаштування комфортності **】** можна встановити режим складання дзеркала заднього виду.

⚠ Warning

- › Перед їздою дзеркало заднього огляду необхідно розширитися і відрегулювати.
- › При переміщенні дзеркала заднього виду, будьте обережні, щоб не стискати пальці, щоб не поранитися або пошкодження дзеркала заднього виду.

Функція розморожування зовнішнього дзеркала

Коли поверхня зовнішнього дзеркала заморожена або затуманена, натисніть кнопку розморожування зовнішнього дзеркала на панелі кондиціонера, загориться індикатор, і увімкнена функція розморожування зовнішнього дзеркала.

Натисніть кнопку розморожування ще раз, щоб вимкнути функцію розморожування.

Функція розморожування зовнішнього дзеркала заднього огляду автоматично відключається через певний час.

⚠ Warning

Після включення функції розморожування зовнішнього дзеркала заборонено торкатися до дзеркальної поверхні, щоб не обваритися.

Кермо

Обладнання для автомобілів

Зверніть увагу, що цей посібник містить все стандартне обладнання, обладнання специфічного для країни та спеціальне обладнання для цієї серії моделей. Тому деяке обладнання або функції, описані в цьому посібнику, можуть бути встановлені на вашому автомобілі або доступні лише на певних ринках. Щоб отримати детальну інформацію про конфігурацію, зверніться до відповідних матеріалів продажу або зверніться до продавця, де ви придбали автомобіль.

Спосіб регулювання

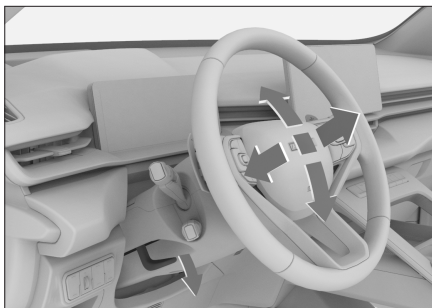

F4E53EB86E12

1. Відпустіть важіль регулювання під кермом.
2. Відрегулюйте кермо так, щоб воно було вирівняне до грудей та переконайтесь, що ви бачите всі прилади та індикатори на панелі.
3. Після регулювання відтягніть важіль, щоб зафіксувати кермо.

⚠ Warning

- › Забороняється регулювати кермо під

час руху. В іншому випадку мати сталась аварія через помилки управління, що спричинить серйозні жертви.

- › Відрегулювавши кермо, переконайтесь, що кермо міцно зафіксовано. В іншому випадку має сталась аварія через раптовий рух керма, що призведе до серйозних травм або загибелі.

Функція нагріву

- › Через мультимедійний екран **【Налаштування автомобіля】** → **【Налаштування комфортності】** можна вмикати або вимикати функцію нагрівання керма.
- › За допомогою **【Налаштування системи】** на екрані мультимедійного дисплея встановить *** спеціальну кнопку** на кермі на функцію підігріву керма, натисніть *** спеціальну кнопку**, щоб увімкнути або вимкнути функцію нагрівання керма.

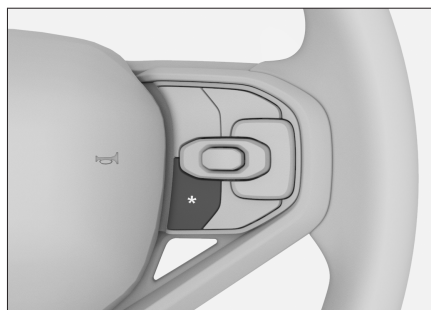

175777E0C22C

⚠ Caution

Коли двигун не працює, будь ласка, не вмикайте функцію нагрівання рульового

1

Операція

колеса надовго, щоб уникнути втрати живлення від акумулятора та вплинути на запуск двигуна.

Динамік

Натисніть на знак динаміка на кермі або прилеглих частин, щоб звучати динамік.

1

Операція

Захисна лага на даху

Обладнання для автомобілів

Зверніть увагу, що цей посібник містить все стандартне обладнання, обладнання специфічного для країни та спеціальне обладнання для цієї серії моделей. Тому деяке обладнання або функції, описані в цьому посібнику, можуть бути встановлені на вашому автомобілі або доступні лише на певних ринках. Щоб отримати детальну інформацію про конфігурацію, зверніться до відповідних матеріалів продажу або зверніться до продавця, де ви придбали автомобіль.

Захисна лага на даху

Якщо ви хочете встановити багажник на рейлінги на даху автомобіля, уважно прочитайте інструкції з монтажу, додані до багажника.

Notice

Встановлюючи багажник або використовуючи багажні стелажи для перевезення предметів, необхідно дотримуватися відповідних вимог місцевого законодавства про рух.

Вантажопідйомність рейлінгів

Максимальна вантажопідйомність рейлінгів 50 кг; При різкому гальмуванні максимальна вантажопідйомність рейлінгів становить 35 кг.

Notice

Вантажопідйомність рейлінгів включає

такі аксесуари, як допоміжні балки.

Warning

- › Речі на багажнику на даху повинні бути надійно закріплені, інакше існує ризик нещасних випадків.
- › Завантаження предметів на багажник на даху призведе до підвищення центру ваги автомобіля. Уникайте швидкісного водіння, раптових запусків, різких поворотів, екстреного гальмування або раптових маневрів. Інакше це може привести до втрати управління або перекидання через неправильну експлуатацію автомобіля, що призведе до серйозних травм або смерті.
- › Під час транспортування важких або великих предметів в багажнику на даху рухомі характеристики автомобіля змінюватимуться через зміщення центру ваги та збільшення навітряної площі, що може спричинити аварії. Тому ви повинні скорегувати свій стиль водіння і швидкість відповідно до конкретних обставин на даний момент.
- › Їдьте з низькою швидкістю при боковому вітрі. Завдяки характеристикам профілю автомобіля та його високому центру ваги він більш чутливий до бічних поривів, а зниження швидкості полегшить керування автомобілем.
- › При русі по бездоріжжю або на нерівних ділянках, будь ласка, не перевищуйте швидкість, не трясіться при їзді, не робіть різких поворотів, не

1

Операція

врізайтеся в предмети і т. д. Це може призвести до втрати керування автомобілем або його перекидання, що призведе до серйозних травм або навіть смерті, а також серйозного пошкодження підвіски та ходової частини автомобіля.

- › Не перетинайте круті схили, найкраще їхати прямо вгору або вниз. У порівнянні з рухом вперед або назад, автомобіль з більшою ймовірністю перевернеться.
 - › Багажник на даху можна використовувати лише тоді, коли люк закритий. Інакше багажник на даху або вантаж можуть завдати шкоди пасажирам.
-

Управління освітленням

Обладнання для автомобілів

Зверніть увагу, що цей посібник містить все стандартне обладнання, обладнання специфічного для країни та спеціальне обладнання для цієї серії моделей. Тому деяке обладнання або функції, описані в цьому посібнику, можуть бути встановлені на вашому автомобілі або доступні лише на певних ринках. Щоб отримати детальну інформацію про конфігурацію, зверніться до відповідних матеріалів продажу або зверніться до продавця, де ви придбали автомобіль.

1

Операція

Налаштування освітлення

За допомогою мультимедійного дисплея можна налаштувати освітлення.

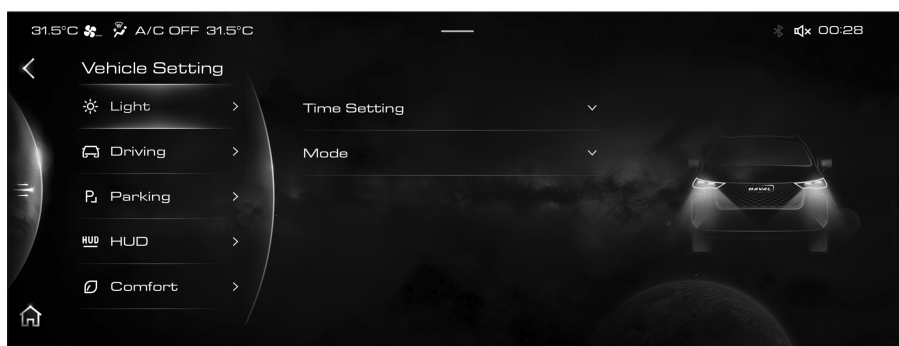

Встановлення часу

- › Торкніться кнопки **【Налаштування часу затримки енергозбереження】**, щоб встановити час затримки функції енергозбереження.

Переведіть перемикач запалювання в режим LOCK, якщо стан вимикача запалювання та блокування дверей не зміниться протягом встановленого діапазону часу, функція енергозбереження буде автоматично ввімкнена для економії енергії.

- › Торкніться кнопки **【встановлення часу затримки верхньої світла】**, щоб встановити час затримки вимкнення внутрішніх світильників автомобіля після закриття всіх дверей, коли ці світильники увімкнені завдяки функції управління дверима.
- › Торкніться кнопки **【налаштування часу затримки додому】**, щоб встановити час безперервного освітлення габаритного вогню та ближнього світла після спрацювання функції наступного дому.

Налаштування режиму

- › Торкніться кнопки **【Налаштування режиму пошуку автомобіля】**, щоб встановити

стан попередження автомобіля, коли спрацьовує функція пошуку автомобіля.

1

Операція

Комбінований перемикач управління світлом

Головний перемикач світла

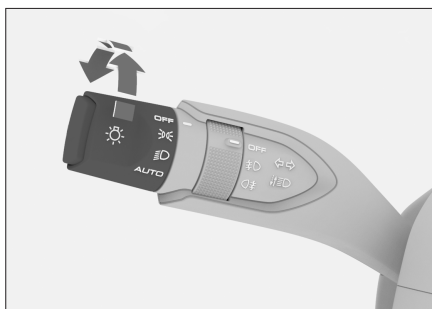

67B882B51175

- › Поверніть головний перемикач світла в положення малого освітлення OFF , увімкніть габаритне світло та світловий номерний знак.

⚠ Caution

Під час руху не використовуйте світлового положення замість фар ближнього світла. В іншому випадку є ризик нещасних випадків.

Оскільки яскравості світлового положення недостатньо для освітлення дороги перед транспортним засобом або для того, щоб інші автомобілі та пішоходи бачили автомобіль. Тому, будь ласка, увімкніть короткий промінь, коли небо тьмяне або видимість погана.

- › Поверніть головний перемикач світла в положення фар ближнього світла D , увімкніть фари ближнього світла з світлами та індикаторами номерних знаків ввімкненими.
- › Поверніть головний перемикач світла

в положення AUTO, і мале світло та фари ближнього світла автоматично вмикаються або вимикаються відповідно до яскравості навколишнього середовища.

⚠ Caution

- › Коли в полі зору протягом дня впливає густий туман, світло може не загорітися автоматично, будь ласка, увімкніть світло вручну.
- › Автоматичне управління світлом може лише сприяти керуванню автомобілем. У будь-який час водій повинен відповідати за освітлення автомобіля.
- › Поверніть головний перемикач світла у положення OFF, щоб вимкнути всі автомобільні фари.

Вимикач протитуманних фар



C8F7746BED19

- › Коли увімкнені підфарники (габаритні вогні, ліхтарі номерних знаків тощо), поверніть перемикач протитуманних фар у положення переднього протитуманного світла D , щоб увімкнути передні протитуманні фари.
- › Коли увімкнені фари ближнього світла

або передні протитуманне світло, кілька разів поверніть перемикач протитуманних фар у положення заднього протитуманного світла , щоб увімкнути або вимкнути заднє протитуманне світло. Після відпуску ручка повертається автоматично.

Сигнал зміни повороту та сигнал смуги руху

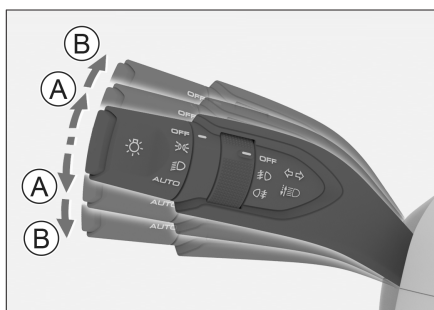

158ACC910A1F

- Ⓐ Сигнал зміни смуги руху
- Ⓑ Сигнал повороту
- › Сигнал зміни смуги руху: Злегка переверніть перемикач комбінації вгору або вниз. Після відпуску комбінований перемикач автоматично повернеться у положення, і відповідні поворотники миготять 3 рази.
- › Сигнал повороту: Злегка переверніть перемикач комбінації вгору або вниз. Після відпуску комбінований перемикач автоматично повернеться у положення, і відповідний поворотники блимають.

Ручне перемикання між фарами дальнього та ближнього світла променями

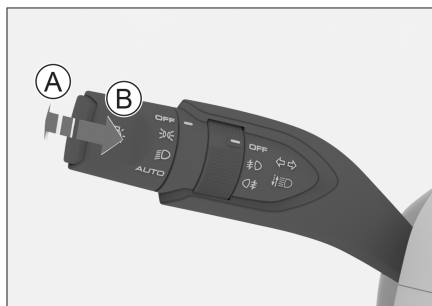

4234DCD7D3F4

- Ⓐ Фари дальнього світла увімкнені
- Ⓑ Фари дальнього світла блимають
- › Коли фари ближнього світла ввімкнено, натисніть перемикач комбіновано керування світлом у напрямку, віддаленому від керма, щоб увімкнути або вимкнути фари дальнього світла. Після відпуску комбінований перемикач автоматично повернеться.
- › Потягніть вгору комбінований перемикач керування світлом у напрямку, близькому до рульового колеса, і фари дальнього світла увімкнуться; після відпуску комбінований перемикач автоматично повернеться в положення, фари дальнього світла згаснуть. Повторна операція для досягнення блимання фар дальнього світла.

Фари попередження про небезпеку

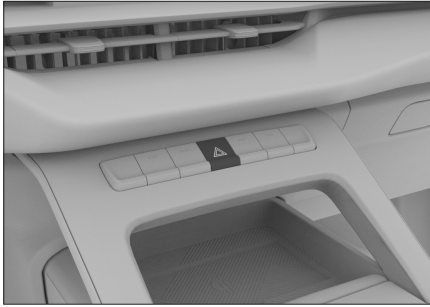

ECB9F1387EC7

Якщо автомобіль виходить з ладу або трапляється ДТП, увімкніть попереджувальні ліхтарі, щоб нагадати іншим автомобілям.

Натисніть перемикач, щоб увімкнути або вимкнути попереджувальні ліхтарі.

Денні ходові вогні

Для того, щоб інші водії чіткіше бачили автомобіль, денні ходові вогні автоматично загоряються, коли двигун працює.

При наступних умовах денні ходові вогні згасають:

- › Коли увімкнено підфарники (ліхтарі положення, ліхтарні знаки тощо) або фари.
- › Коли увімкнено лівий або правий поворотники, денні ходові вогні на тій же стороні згасають.

⚠ Warning

Денні ходові вогні не розраховані на нічну їзду.

Функції супроводжування додому

Вимикач запалювання знаходиться в режимі LOCK, а основний вимикач світла знаходиться в автоматичному положенні освітлення. Якщо інтенсивність світла досягає умов увімкнення фар ближнього світла, габаритне світло та ближнє світло на певний час автоматично загоряються після успішного блокування дверей за межами автомобіля (за винятком блокування дверей за допомогою механічного ключа), щоб забезпечити можливість залишити автомобіль у темному середовищі.

Додаткове освітлення переднього протитуманного світла

Функція може усвідомити, що передня протитуманна фара з відповідної сторони транспортного засобу автоматично загоряється при повороті транспортного засобу, а всі передні протитуманні фари автоматично загоряються під час руху заднім ходом, щоб краще освітлити навколишнє середовище.

Допоміжне освітлення переднього протитуманного світла повинно одночасно відповідати наступним умовам:

- › Швидкість менше 35 км / год.
- › Увімкнені фари ближнього світла та позиційне світло.
- › Увімкнений сигнал повороту або кут керма перевищує 60 °.

- › Вимкнені передні протитуманні світла.

Сигналізація аварійного гальма

Якщо терміново гальмуєте автомобіль при швидкості менше 50 км / год, поворотник бливає.

Регулювання висоти світла



A286C0815C0C

Висоту променя фар можна регулювати відповідно до кількості пасажирів та навантаження автомобіля.

- › Поверніть регулятор вгору: збільште висоту променя фар.
- › Поверніть регулятор вниз: зменшіть висоту променя фар.

Внутрішні світильники

Світло читання

⚠ Caution

Коли автомобіль не запускається, не доводго використовуйте внутрішні ліхтарі. В іншому випадку акумулятор може втратити живлення.



416D9D1F4D95

- › Натисніть ☀ головний вимикач світла читання, щоб увімкнути або вимкнути всі світ читання.
- › Натисніть 🚪 перемикач управління дверцятами, щоб увімкнути або вимкнути функцію управління дверима. Після відкриття функції управління дверима світло читання автоматично вимкається або вимикається відповідно до стану дверей.

Боковий стельовий світильник



272173CA18CF

Натисніть ☀ лівий верхній вимикач світла або 🚪 правий верхній вимикач світла, щоб увімкнути або вимкнути відповідний верхній індикатор.

Після ввімкнення функції управління дверима верхнє світло автоматично

1

Операція

вмикається або вимикається відповідно до стану дверей.

Верхнє світло



AE413216A945

- › Переведіть перемикач у положення OFF, верхнє світло вимкнеться.
- › Переведіть перемикач у середнє положення, функція управління дверцятами ввімкнена, а верхнє світло автоматично вмикається або вимикається відповідно до стану дверей.
- › Переведіть перемикач у положення ON, загориться верхній індикатор.

Освітлення багажної зони

Коли задня дверцята відчинені або зачинені, освітлення багажної зони автоматично включаються або вимикаються.

Обладнання для автомобілів

Зверніть увагу, що цей посібник містить все стандартне обладнання, обладнання специфічного для країни та спеціальне обладнання для цієї серії моделей. Тому деяке обладнання або функції, описані в цьому посібнику, можуть бути встановлені на вашому автомобілі або доступні лише на певних ринках. Щоб отримати детальну інформацію про конфігурацію, зверніться до відповідних матеріалів продажу або зверніться до продавця, де ви придбали автомобіль.

Передні склоочисники

Шестерня переднього склоочисника

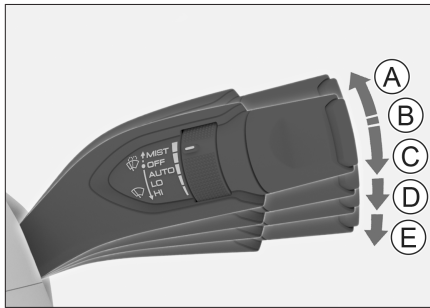

35F31A000F99

- Ⓐ Поштовховий режим роботи переднього склоочисника (MIST)
Перемістіть перемикач комбінації склоочисника вгору до положення MIST. Після відпускання він автоматично повернеться і передній склоочисник протиратиме один раз.
- Ⓑ Передні склоочисники ввімкнені (OFF)

- Ⓒ Автоматичне вишкрібання (AUTO)
- Ⓓ Склоочисник з низькою швидкістю (LO)
- Ⓔ Склоочисник з високою швидкістю (HI)

⚠ Caution

- › Якщо поверхня лобового скла забруднена або має сторонні речовини (сніг, камедь тощо), її потрібно спочатку очистити та видалити, інакше може пошкодитися склоочисник або внутрішня структура склоочисника.
- › Перш ніж користуватися склоочисником в холодну пору року, обов'язково перевірте, чи не замерзло склоочисник на лобовому склі. Якщо склоочисник замерз на лобовому склі, будь ласка, використовуйте його після відтавання, інакше може пошкодитися склоочисник і його мотор.
- › Коли склоочисник перестане бігати посередині через сніг або з інших причин, будь ласка, вимкніть склоочисник і негайно припаркуйте автомобіль у безпечному місці. Потім видаліть сніг та інший сміття, щоб склоочисник нормально працювати.
- › Не використовуйте передній склоочисник, коли відкритий капот. В іншому випадку можна пошкодити передній склоочисник або капот.

Автоматичне регулювання частоти вишкрібання



20A90096558F

Поверніть регульовальну ручку, щоб змінити час інтервалу, змінюючи частоту витирання автоматичного склоочисника в положенні періодичного витирання.

⚠ Warning

- › Датчик світла дощу не повністю розпізнає кожну кількість опадів та активує передню склоочисник. Якщо дощ на лобовому склі впливає на лінію зору, повинен вручну відрегулювати положення переднього склоочисника або частоту склоочисника за необхідності.
- › Автоматичний передній склоочисник знаходиться в передачі AUTO. Якщо він торкається датчика дощового світла або вібро скло вібрує, передній склоочисник може працювати несподівано. Будьте уважні, щоб не стискати пальці та інші частини передньою склоочисницею.
- › Будь ласка, не ставте автоматичний передній склоочисник в передачу AUTO під час миття автомобіля або

коли немає необхідності користуватися передньою склоочисницею. В іншому випадку переднє склоочисник може працювати несподівано.

⚠ Caution

- › Якщо поверхня лобового скла біля внутрішнього дзеркала заднього виду забруднена або має сторонні речовини (сніг, камедь тощо), її потрібно спочатку очистити та видалити, інакше це може вплинути на нормальну роботу автоматичного склоочисника.
- › Через різні форми сніжинок, іноді навіть сніжинки торкаються датчика дощового світла, датчик ще не може нормально почувати. Але через сніжинки передня склоочисник не працює нормально. Після танення снігу це може призвести до автоматичного витирання переднього склоочисника.

Функція миття

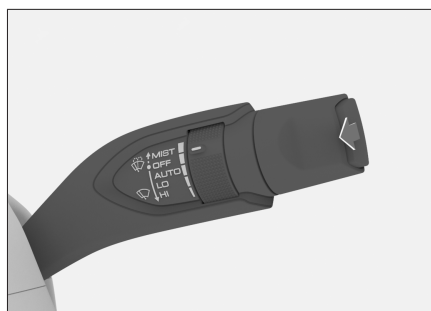

DE17145CA295

Уздовж керма потягніть комбінований перемикач управління склоочисником і утримуйте, передній склоочисник витирає переднє лобове скло рідиною для миття вітрового скла. Після відпуску комбінований перемикач автоматично повернеться.

Caution

- › Уникайте довго безперервно використання скрубера. В іншому випадку пральний двигун може бути пошкоджений.

Для захисту двигуна пральна машина автоматично вимкнеться після періоду безперервної роботи.

- › Будь ласка, завжди перевіряйте рівень рідини в баку для миючої рідини і вчасно додавайте її.

У холодну пору року слід додати відповідну миючу рідину, щоб миюча рідина не замерзне. В іншому випадку не тільки функція прання не буде відключена, але і пов'язані деталі також будуть заморожені.

Налаштування миття переднього склоочисника

За допомогою мультимедійного дисплея можна встановити час прання передніх склоочисників під час використання функції.

1

Операція

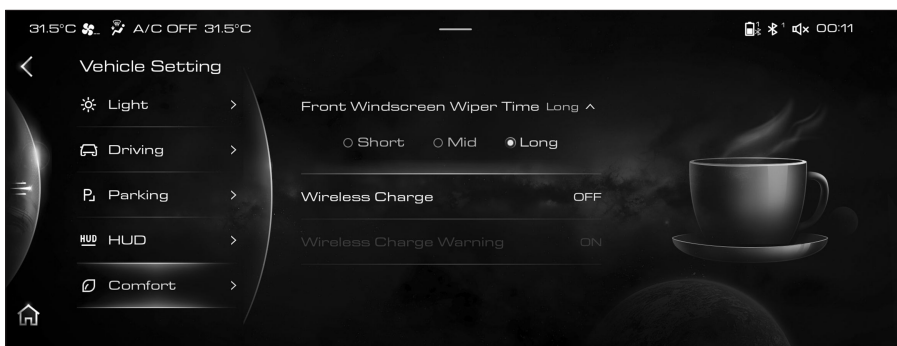

Торкніться кнопки **【Інтервал переднього склоочисника】**, щоб встановити інтервал часу, починаючи з того, як двигун омивача переднього склоочисника починає працювати, і до того, як фронтальний склоочисник починає протиратися.

Обладнання для автомобілів

Зверніть увагу, що цей посібник містить все стандартне обладнання, обладнання специфічного для країни та спеціальне обладнання для цієї серії моделей. Тому деяке обладнання або функції, описані в цьому посібнику, можуть бути встановлені на вашому автомобілі або доступні лише на певних ринках. Щоб отримати детальну інформацію про конфігурацію, зверніться до відповідних матеріалів продажу або зверніться до продавця, де ви придбали автомобіль.

Панель управління кондиціонером



0321E5C568CE

- › Натисніть кнопку ON/OFF, щоб увімкнути або вимкнути систему кондиціонування.
- › Натисніть кнопку A/C, відповідний індикатор загорить. Після увімкнення компресора можна зменшити температуру та вологість в машині.
- › Натисніть кнопку , щоб увімкнути або вимкнути функцію переднього розморожування. Увімкнено відповідний

індикатор, вказуючи на те, що увімкнено функцію переднього розморожування. У цей час обмороження або запотівання переднього лобового скла та скла бічних дверей можна поступово зменшити.

- › Натисніть кнопку , щоб увімкнути або вимкнути функцію заднього розморожування. Увімкнено відповідний індикатор, вказуючи на те, що увімкнено функцію заднього розморожування. У цей час обмороження або запотівання заднього лобового скла та скла бічних дверей можна поступово зменшити.

Функція заднього розморожування автоматично вимкнеться через певний час, а відповідний індикатор згасне.

Warning

Вімкніть функцію розморожування заднього скла, заднє лобове скло стане гарячим, тому заборонено торкатися та бути обережними від опіків.

Caution

Коли автомобіль не запущений, будь ласка, не використовуйте функцію розморожування тривалий час, щоб не призвести до втрати акумулятора живлення.

Інтерфейс налаштування кондиціонера

i Notice

Залежно від конфігурації автомобіля або стилю тему, яка використовуватиметься в мультимедіа, інтерфейс налаштування кондиціонера може незначно відрізнятись.

1

Операція

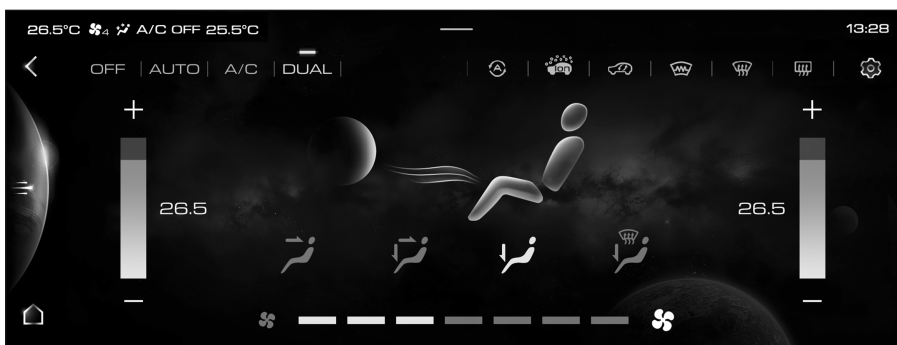

- › Торкніться кнопки OFF, щоб вимкнути систему кондиювання.
- › Торкніться кнопки AUTO, щоб увімкнути автоматичний режим.

i Notice

Якщо режим випуску повітря та об'єм повітря, який автоматично регулюється системою кондиювання, не можуть задовольнити потреби, можна вручну відрегулювати його самостійно. У цей час вийде автоматичний режим, а індикатор згасне.



- › Торкніться кнопки A/C, щоб увімкнути або вимкнути режим охолодження. Після увімкнення режиму охолодження можна зменшити температуру та вологість в машині.
- › Торкніться кнопки ПОДВІЙНИЙ, щоб увімкнути або вимкнути режим регулювання зони подвійної температури.

Після ввімкнення режиму управління підзоною температуру з боку водія та пасажиря можна регулювати окремо.

Після вимкнення режиму управління підзоною температура на стороні пасажиря зміниться з регулюванням на стороні водія.

i Notice

Коли регулювати температура на стороні попереднього пасажира, система кондиціонера автоматично включить режим підзони.

- › Натисніть кнопку  автоматичного контролю якості повітря, щоб увімкнути або вимкнути функцію автоматичного контролю якості повітря. Увімкнено відповідний індикатор, який вказує на те, що функцію автоматичного контролю якості повітря ввімкнено. У цей час система кондиціонування повітря автоматично визначить якість повітря та автоматично перемикає режими внутрішньої та зовнішньої циркуляції.
- › Натисніть кнопку , щоб увімкнути або вимкнути функцію Горить відповідний індикатор, який вказує на те, що функція очищення негативних іонів увімкнена. В цей час негативні іони, що генеруються системою кондиціонування повітря, циркулюють разом з повітрям в автомобілі, що дозволяє ефективно очищати повітря і підвищувати комфорт.

i Notice

Після включення режиму очищення від негативних іонів не закривайте випускний патрубок продувочного повітря. В іншому випадку негативні іони не зможуть потрапити в автомобіль і не зможуть досягти ефекту очищення повітря.

- › Торкніться кнопки режиму циклу , щоб переключити систему кондиціонування між режимом внутрішнього та зовнішнього циклу.
Відповідний індикатор загориться, вказуючи на те, що режим внутрішнього циклу ввімкнено.
Відповідний індикатор загасився, вказуючи на те, що режим зовнішнього циклу увімкнено. У цей час повітря за межами автомобіля може вводиться в машину.

i Notice

- › Зазвичай використовувати режим зовнішнього циклу. Режим внутрішньої циркуляції може легко викликати запотівання вікон, особливо при вимкненні компресора.
- › Якщо повітря забруднене в тунелі, пробці та поза автомобілем, або треба швидко охолодити або нагріти, повинен скористатися режимом внутрішньої циркуляції.
- › Після запуску автомобіля, коли температура води в двигуні нижча за 60 ° C, а коробка передач знаходиться в передачі P, торкніться кнопки нагріву , щоб увімкнути або вимкнути функцію нагрівання переднього лобового скла. Увімкнено



відповідну індикаторну лампочку, вказуючи на те, що увімкнено функцію обігріву переднього лобового скла. В цей час обмерзання скла переднього лобового скла можна поступово зменшити.

Функція нагрівання переднього лобового скла через певний час автоматично вимкнеться, а відповідний індикатор погасне.

Функція нагрівання сопла омивача переднього вітрового скла вмикається або вимикається одночасно з функцією нагрівання лобового скла. Після ввімкнення функції можна полегшити замерзання та засмічення сопла омивача переднього вітрового скла та запобігти виходу з ладу функції.а.

Warning

Після увімкнення функції підігріву скло лобового скла та його форсунки омивача нагріваються. Забороняється торкатися і бути обережним при опіках.

- › Натисніть кнопку , щоб увімкнути або вимкнути функцію переднього розморожування. Увімкнено відповідний індикатор, вказуючи на те, що ввімкнено функцію переднього розморожування. У цей час обмороження або запотівання переднього лобового скла та скла бічних дверей можна поступово зменшити.
- › Натисніть кнопку , щоб увімкнути або вимкнути функцію заднього розморожування. Увімкнено відповідний індикатор, вказуючи на те, що ввімкнено функцію заднього розморожування. У цей час обмороження або запотівання заднього лобового скла та скла бічних дверей можна поступово зменшити.



Функція заднього розморожування автоматично вимкнеться через певний час, а відповідний індикатор згасне.

Warning

Ввімкніть функцію розморожування заднього скла, заднє лобове скло стане гарячим, тому заборонено торкатися та бути обережними від опіків.







Caution

Коли автомобіль не запущений, будь ласка, не використовуйте функцію розморожування тривалий час, щоб не призвести до втрати акумулятора живлення.

- › Торкніться кнопки зниження температури  або кнопки підвищення температури , щоб відрегулювати температуру.

Торкніться або посуňte область між кнопкою охолодження  кнопкою

нагрівання **+**.

- › Торкніться кнопки режиму обдуву обличчя , кнопки режиму обдуву обличчя та ногою , кнопки режиму обдуву ногою  або кнопки режиму розморожування ноги , щоб вибрати відповідний режим обдування.
- › Торкніться або посуньте область між кнопкою зменшення обсягу повітря  та кнопкою збільшення обсягу повітря , щоб відрегулювати обсяг повітря.

Інтерфейс налаштування комфорту кондиціонера

На інтерфейсі налаштування кондиціонера натисніть кнопку  налаштування комфорту кондиціонера, і з'явиться інтерфейс налаштування комфорту кондиціонера.

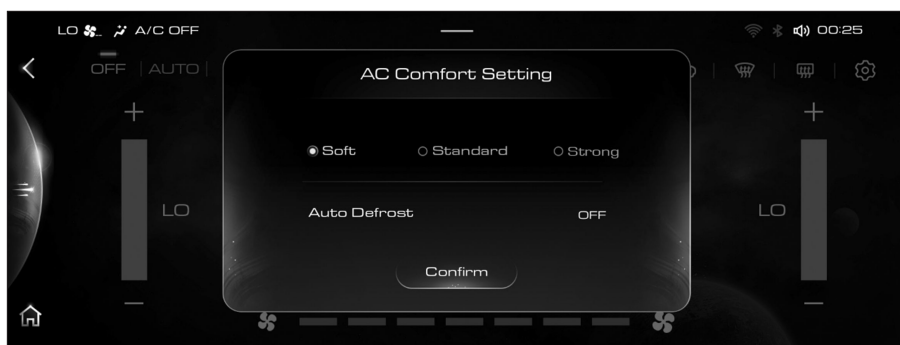

C80F352B4DDD

В інтерфейсі налаштування комфорту кондиціонера можна виконати такі налаштування:

- › Встановіть комфортний ефект системи кондиціонування в режимі АВТО:
 - М'який: У порівнянні зі стандартним режимом ефект охолодження або нагрівання системи кондиціонування є більш м'яким, а обсяг повітря меншим.
 - Стандартний: Система кондиціонування повітря автоматично регулює температуру і об'єм повітря на виході відповідно до температури, встановленої користувачем.
 - Потужний: У порівнянні зі стандартним режимом ефект охолодження або нагрівання системи кондиціонування сильніше, а обсяг повітря більше.
- › Увімкніть або вимкніть функцію автоматичного розморожування.

Управління кондиціонером

Охолодження / опалення

Після запуску автомобіля:

1. Виберіть режим AUTO, відповідний індикатор загорить. У цей час компресор автоматично вмикається або вимикається відповідно до температури та навколишнього середовища.
2. Встановіть бажану температуру, система кондиціонування автоматично відрегулює режим виходу та об'єм повітря, щоб досягти заданої температури.
3. Режим внутрішньої циркуляції може прискорити охолодження або нагрівання, що сприяє покращенню економії палива та комфорту водіння.

Переднє розморожування / переднє запотівання

Після запуску автомобіля:

1. Коли вибраний режим переднього розморожування, відповідний індикатор загориться.
2. Можна регулювати за потреби об'єм повітря, температуру, включати або вимикати компресор, а також перемикати режими внутрішньої й зовнішньої циркуляції.

i Notice

Якщо повітря в машині забруднене або в автомобілі туман, рекомендується перейти на режим зовнішнього циклу.

⚠ Caution

- › Регулярно перевіряйте конденсатор радіатора та кондиціонера. Будь ласка, використовуйте водяний пістолет низького тиску або м'яку щітку, щоб видалити листя, комах і пил, що скопилися на передній поверхні. В іншому випадку ці об'єкти будуть перешкоджати потоку повітря, тим самим зменшуючи ефект охолодження.
- › Регулярне включення кондиціонера може забезпечити гарне змащення компресора та ущільнювачів та запобігти витоків. Тому навіть у холодну пору року, коли кондиціонера не потрібен, потрібно вмикати щонайменше раз на тиждень щонайменше 10 хвилин.
- › Якщо ефект охолодження системи кондиціонера ослаблений, перейдіть на огляд до Постачальник послуг.
- › Скидання холодоагенту безпосередньо в атмосферу є шкідливим для навколишнього середовища, тому холодоагент слід відновлювати кваліфікованими та сертифікованими спеціалістами, використовуючи відповідні ємності.

i Notice

Про запах кондиціонера

› Джерело запаху

Кондиціонер повинен обмінювати повітря всередині і зовні. При тривалому використанні кондиціонера легко

збирати бруд та цвіль протягом тривалого часу, що призводить до появи запаху.

Після тривалого використання фільтра кондиціонера, водяна пара, пил тощо будуть накопичуватися, викликаючи запах.

» Запропоновані заходи

Коли зовнішнє повітря є свіжим, перемикається режим зовнішньої циркуляції, щоб підтримувати циркуляцію повітря в автомобілі.

Рекомендується спочатку вимкнути компресор кондиціонера (A/C), тримати підвісну машину протягом 3 ~ 5 хвилин, перш ніж вимкати систему кондиціонера, щоб висушити систему кондиціонування та запобігти зростанню цвілі.

Якщо запах сильний, рекомендується перевірити при температурі Поставляючий послуг, а при необхідності очистити або замінити фільтр кондиціонера.

Випуск повітря

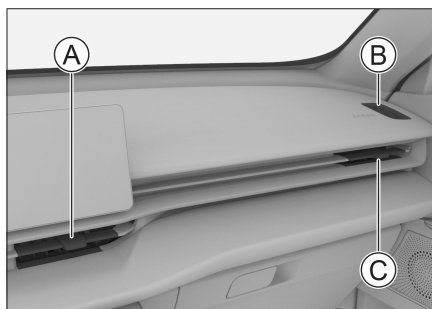

Передній вихід повітря



8883A1CE0D46

- Ⓐ Центральний вихід повітря
- Ⓑ Боковий розморожувач повітря
- Ⓒ Боковий вихід повітря

Перемкніть лопатку посередині виходу повітря, щоб відрегулювати напрямок потоку повітря.



Щоб закрити вихід повітря, посуньте лопатку у напрямку  закрити ліворуч, або  закрити праворуч до граничного положення.

Задній вихід повітря



E2A227E42A4A

Перемкніть лопатку посередині виходу повітря, щоб відрегулювати напрямок потоку повітря.

Щоб закрити вихід повітря, посуньте лопатку у напрямку  ↗ закрити ліворуч, або  ↖ закрити праворуч до граничного положення.

1

Операція

Обладнання для автомобілів

Зверніть увагу, що цей посібник містить все стандартне обладнання, обладнання специфічного для країни та спеціальне обладнання для цієї серії моделей. Тому деяке обладнання або функції, описані в цьому посібнику, можуть бути встановлені на вашому автомобілі або доступні лише на певних ринках. Щоб отримати детальну інформацію про конфігурацію, зверніться до відповідних матеріалів продажу або зверніться до продавця, де ви придбали автомобіль.

Інструкції

За допомогою **【Налаштування автомобіля】** → **【Налаштувань комфортності】** на екрані мультимедійного дисплея можна увімкнути або вимкнути функцію бездротової зарядки та функцію нагадування про бездротову зарядку мобільного телефону.

- › Увімкнувши функцію бездротової зарядки телефону, переконайтесь, що дверцята закриті, переведіть вимикач запалювання в режим ON або запустіть автомобіль, щоб зарядити мобільний телефон, розміщений у зоні зарядки.



FF0A61E3FB8E

i Notice

Помістіть котушку для зарядки телефону вниз, щоб досягти кращий ефект зарядки.

- › Увімкніть функцію нагадування про бездротову зарядку, і голосові підказки можуть надходити при зміні електричного стану.

i Notice

- › Ця функція застосовується не до всіх моделей мобільних телефонів, але застосовується лише до тих, які пройшли офіційну сертифікацію «Qi» і можуть нормально розмістити в зоні зарядки.
- › Одночасно можна зарядити лише один мобільний телефон.

› На вибоїстих дорогах бездротову зарядку можна припинити та поновити з перервами. Якщо телефон відхиляється від зони зарядки і припиняє заряджання, поверніть телефон назад у зону зарядки.

› Під час заряджання пристрій бездротової зарядки та мобільний телефон нагріваються, що є нормальним явищем.

Коли температура занадто висока, система припинить зарядку і продовжить зарядку, коли температура опуститься.

› Несправний мобільний телефон також може унеможливити зарядку. Для виявлення бездротової зарядки можна використовувати інші кваліфіковані мобільні телефони, щоб підтвердити, чи телефон несправним.

› Якщо на телефоні встановлена кришка або аксесуар, що не підтримує бездротову зарядку, спершу зніміть його, інакше його неможливо зарядити нормально.

› Щоб запобігти втраті заряду акумулятора, не довго використовуйте функцію бездротової зарядки, коли автомобіль не запущено.

Warning

› Для безпеки водіям забороняється виконувати операції, пов'язані із заряджанням, під час руху.

› Не кладіть монети, ключі, чіп-картки та

інші металеві предмети в зону зарядки. В іншому випадку металеві предмети можуть нагріватися, що неможливо нормально зарядити або спричинити нещасні випадки.

Якщо в зоні зарядки виявляються сторонні металеві предмети при заряджанні, не виймайте їх вручну, щоб не обпекти пальці. негайно вимкніть функцію бездротової зарядки та зачекайте кілька хвилин, видаліть сторонні предмети.

› Якщо вам потрібно використовувати зону зарядки як коробку для зберігання, вимкніть функцію бездротової зарядки.

Caution

› Не наливайте рідину в зону зарядки, щоб рідина не потрапила в бездротову систему зарядки через щілину гумової накладки, що спричинить збій системи.

› Не модифікуйте систему бездротової зарядки, щоб уникнути пошкодження автомобіля або аварій.

Обладнання для автомобілів

Зверніть увагу, що цей посібник містить все стандартне обладнання, обладнання специфічного для країни та спеціальне обладнання для цієї серії моделей. Тому деяке обладнання або функції, описані в цьому посібнику, можуть бути встановлені на вашому автомобілі або доступні лише на певних ринках. Щоб отримати детальну інформацію про конфігурацію, зверніться до відповідних матеріалів продажу або зверніться до продавця, де ви придбали автомобіль.

Сонцезахисний козирок

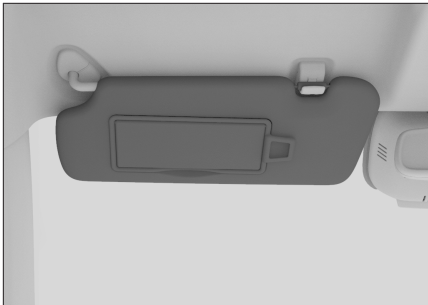

920E62AAC549

Коли хочете затінити сонце вперед, відключіть сонцезахисний козирок.



1971B9BA3A27

Коли хочете затінити сонце збоку, відключіть сонцезахисний козирок, від'єднайте гачок і поверніть на бік.

Дзеркало марнославства

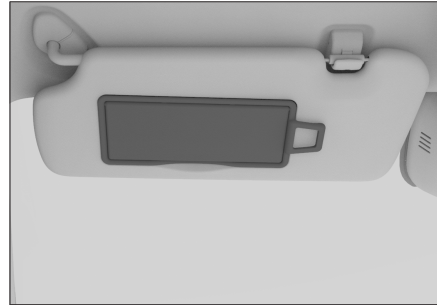

2D879B3636C3

На внутрішній стороні сонцезахисного козирка є дзеркало марнославства, відкривши кришку для використання. Якщо ви не використовуєте дзеркало марнославства, будь ласка, закрийте кришку дзеркала.

Пристрій зберігання Ящик для зберігання



D2E597221A8F

Потягніть застібку на коробку для зберігання і поверніть вниз, щоб відкрити ящик для зберігання.

Поверніть вгору, поки ящик для

зберігання не заблокуваний, щоб закрити його.

⚠ Warning

Переконайтесь, що ящик для зберігання закритий під час руху. Інакше в разі аварії або екстреного гальмування, предмети в коробці для зберігання можуть вилетіти і призвести до травм людини.

Ящик для зберігання



5B52BFC23501

Натисніть перемикач коробки для зберігання, коробка для зберігання відкриється під певним кутом і поверніть її, щоб відкрити коробку для зберігання.

Футляр для окулярів

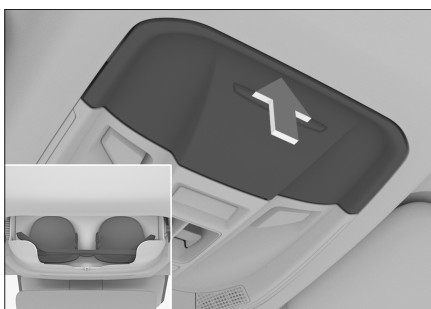

02E02E3D9CF9

Натисніть на футляр для окулярів, щоб

відкрити його.

Розміщуючи окуляри, потрібно нормально скласти дві дужки для окулярів, лінзою вперед, а дужками - догори. Інакше при відкриванні футляра для окулярів окуляри можуть впасти.

⚠ Warning

Переконайтесь, що корпус окулярів закритий під час руху.

i Notice

Деякі великі сонцезахисні окуляри можуть не поміститися у корпусі окулярів.

Тримач для чашки на передньому ряду

1. Натисніть на передню кришку тримача чашки, її злегка відкриється.



FB6EC73D17DE

i Notice

Залежно від конфігурації моделі, ваш автомобіль може бути не обладнаний кришкою тримача чашки, зверніться до фактичного автомобіля.

2. Переверніть вимикач еластичного елемента вгору, еластичний елемент

буде злегка відкритий, і в цей час можна використовувати тримач чашки.

Щоб закрити еластичний елемент, натисніть, поки він не зафіксується на своєму місці.

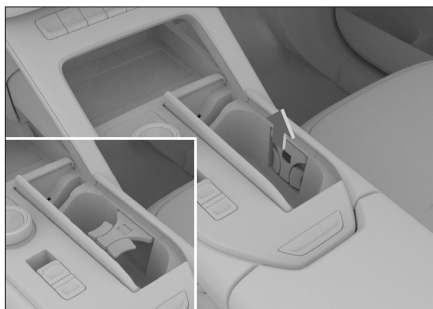

DF9BA17DE91A

⚠ Caution

- › У тримач для чашки не кладіть банки з напоями, які занадто маленькими або з поганою стабільністю, інакше вони можуть розпливатися.
- › Переконайтеся, що кришка напою закрита, щоб рідина не розпливалась.

Тримач для чашки в задньому ряду



4F3CB3866BC8

Нахиліть підлокітники задніх сидінь у

найнижче для використання положення.

⚠ Caution

- › У тримач для чашки не кладіть банки з напоями, які занадто маленькими або з поганою стабільністю, інакше вони можуть розпливатися.
- › Переконайтеся, що кришка напою закрита, щоб рідина не розпливалась.

Тримач для чашки

На внутрішній стороні кожних дверей є тримач для пляшок. В тримачі можна розміщувати лише запечатані пляшки контейнера.

⚠ Warning

Не кладіть нічого, крім пляшок, у тримач для чашки. Інакше у випадку аварії чи екстреного гальмування, предмети можуть бути викинуті з тримача для пляшок і спричинити тілесні ушкодження.

⚠ Caution

Переконайтеся, що кришка пляшки закрита, щоб рідина не розпливалась.

Завіса

Використовуйте завісу покрити багажу для захисту конфіденційності та уникнення прямих сонячних променів.

1

Операція

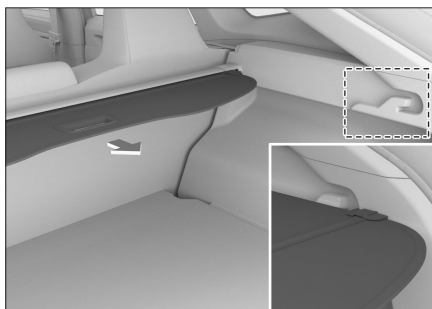

31D502B22594

Під час використання витягніть завісу і повісьте її в кріпильні прорізи з обох сторін.

⚠ Warning

- › Не кладіть ніяких предметів на штору. В іншому випадку штора може бути пошкоджена.
- › Не дозволяйте дитині підніматися на штори. В іншому випадку це може призвести до пошкодження штор і навіть до травм або смерті дитини.

Спосіб розбирання

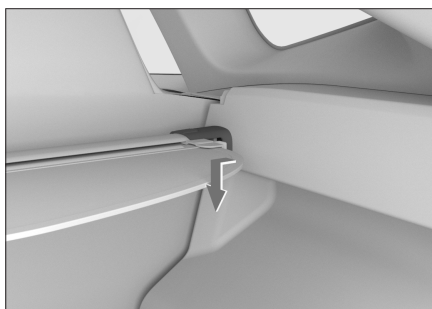

05A7C91CB50F

Завісу можна зняти, щоб отримати більше місця для зберігання речей.

Натисніть один кінець завіси, щоб зняти його з фіксуючої канавки, а потім видавіть.

⚠ Caution

При зніми шториф, будьте обережні, щоб не подряпати та не пошкодити навколишні частини.

Спосіб установки протилежний методу видалення.

⚠ Warning

переконайтесь, що штори міцно встановлені. В іншому випадку люди можуть травмуватися під час екстреного гальмування або зіткнення.

Спосіб розміщення

1. Підніміть ящики для зберігання з обох сторін багажного відділення і зніміть їх.

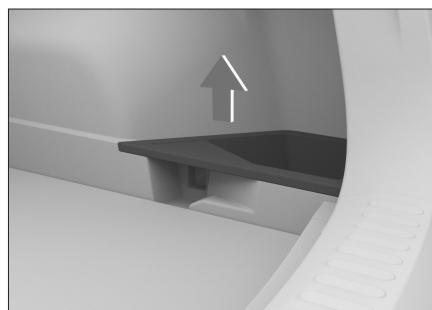

81F1FE5C60AA

2. Помістіть шторку багажника в фіксований слот для карт пам'яті.

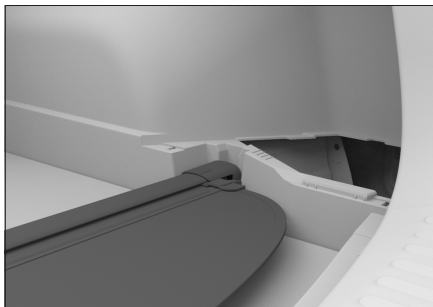

DB56BCFB02E9

i Notice

Кришка багажного відділення може бути розміщена на верхньому і нижньому шарах. При використанні верхнього шару слід підняти кришку багажного відділення, а потім встановити шторку. Для нижнього шару просто встановіть фіксований слот для карт, як показано на малюнку.

3. Вирівняйте отвір для пряжки, натисніть вниз і встановіть ящик для зберігання на місце.

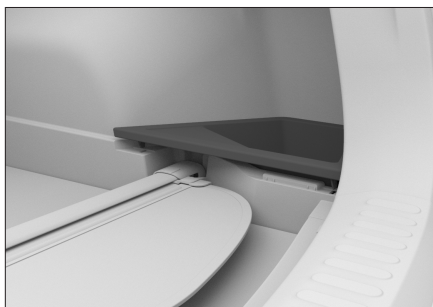

FDA40E9860D5

Кришка багажника

Позиція 1

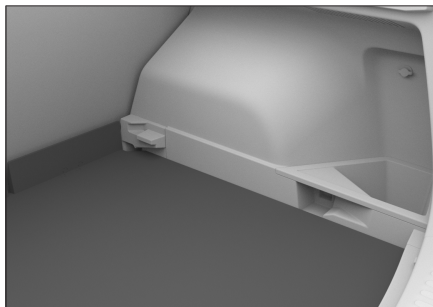

8C51A0CD4420

Коли кришка багажника розташована на нижньому рівні, простір багажної зони можна збільшити.

Позиція 2

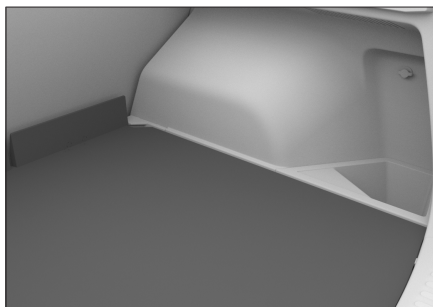

E7AF3E20D521

Коли кришка багажника розташована на верхньому рівні, спинки задніх сидінь можна скласти, утворюючи плоский простір.

1

Операція

Розетка

Розетка для живлення USB

Розташований поруч із вирізом з правого боку допоміжної панелі приладів



8D250F9C0BFD

Коли вимикач запалювання знаходиться в режимі ON, відкрийте кришку під час використання.

Цей блок живлення може заряджати електричні пристрої, такі як мобільні телефони та планшети.

i Notice

Залежно від конфігурації моделі, ця розетка може бути встановлена в порожнині лівої сторони допоміжного приладу. Зверніться до фактичного автомобіля для конкретного місця.

Розташований під задньою розеткою

кондиціонера



806BDDAC2047

Коли вимикач запалювання знаходиться в режимі ON, відкрийте кришку під час використання.

Цей блок живлення може заряджати електричні пристрої, такі як мобільні телефони та планшети.

Резервне джерело живлення

Розташований поруч із вирізом з правого боку допоміжної панелі приладів



0E60AF45F0BE

Коли вимикач запалювання знаходиться в режимі ON, відкрийте кришку під час використання.

Цей блок живлення може забезпечити джерелом живлення постійного струму напругою 12 В для аксесуарів з номінальною потужністю менше або рівною 120 Вт (10 А).

Розташований на лівій обробці багажника.

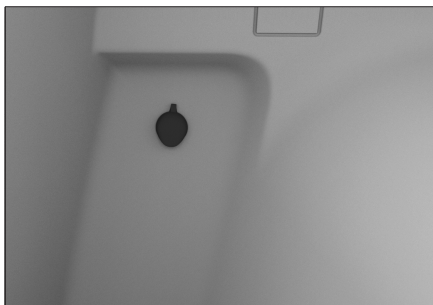

8CD758994B47

Коли вимикач запалювання знаходиться в режимі ON, відкрийте кришку під час використання.

Цей блок живлення може забезпечити джерелом живлення постійного струму напругою 12 В для аксесуарів з номінальною потужністю менше або рівною 120 Вт (10 А).

Блок живлення реєстратора водіння



73D3F11BEA63

Розташований біля внутрішнього дзеркала заднього огляду.

Цей блок живлення можна використовувати, коли вимикач запалювання знаходиться в режимі ON.

i Notice

Залежно від конфігурації автомобіля, порт живлення приладового кулачка може бути встановлений на правій стороні ендоскопа. Зверніться до фактичного автомобіля.

Цей блок живлення може забезпечити джерелом живлення постійного струму напругою 5В для реєстраторів водіння з номінальною потужністю менше або рівною 10 Вт.

⚠ Warning

Для забезпечення безпеки при встановленні реєстратора водіння зверніть увагу на проводку, щоб не перешкоджати лінії зору, щоб запобігти небезпеці.

⚠ Warning

Легкозаймисті гази і нагрівальні пристрої слід зберігати далеко від електричних розеток.

⚠ Caution

- › Не допускайте потрапляння рідин або сторонніх предметів, таких як напої, в розетку живлення, інакше це може привести до короткого замикання і інших збоїв. Якщо розетка живлення має захисну кришку, закрийте її, коли вона не використовується.
- › Якщо ви використовуєте аксесуари, що перевищують номінальну потужність, запобіжник автомобіля може

перегоріти.

- › Не підключайте до цієї розетки прецизійне обладнання, сильне індуктивне обладнання чи інше важливе обладнання.
 - › Не використовуйте цей блок живлення у вологому та високотемпературному середовищі.
 - › Забороняється використовувати його паралельно або послідовно з будь-яким іншим блоком живлення.
 - › Якщо під час використання ви виявили аномалії (аномально висока температура, дим, особливий запах тощо), негайно припиніть використання та перейдіть до Постачальник послуг для огляду.
 - › Забороняється модифікувати або ремонтувати цю систему живлення без дозволу.
 - › Звертайте увагу на гідроізоляцію та герметизацію під час підключення зовнішнього джгута проводів.
-

2

Водіння

Правила водіння	88	Система монітора втоми водія	136
Поради щодо водіння у суво- рих умовах	95	Система круїз-контролю	138
Поради щодо водіння під час обкатки	101	Система круїз-допомоги	141
Перемикач запалювання	103	Інтелектуальна система допо- моги водінню	149
Запуск і вимкнення автомобіля	104	Система допомоги при спуску	162
Стоянкове гальмо	106	Система допомоги водію	163
Автоматична коробка передач	109	Система контролю викидів ..	166
Режим водіння	113	Віртуальний інструмент	169
Режим управління керма	114	Система прозорого дисплея	176
Інтелектуальна систем старт- стоп	115	Індикатор приладу	178
Система управління всією місцевістю	118	Система управління живленням	187
Система допомоги при паркуванні	120		
Система контролю тиску в шинах	134		

Правила водіння

2

Водіння

Обладнання для автомобілів

Зверніть увагу, що цей посібник містить все стандартне обладнання, обладнання специфічного для країни та спеціальне обладнання для цієї серії моделей. Тому деяке обладнання або функції, описані в цьому посібнику, можуть бути встановлені на вашому автомобілі або доступні лише на певних ринках. Щоб отримати детальну інформацію про конфігурацію, зверніться до відповідних матеріалів продажу або зверніться до продавця, де ви придбали автомобіль.

Перед їздою

Вивезення сміття

Повністю приберіть повністю сніг та опале листя на кузові автомобіля перед їздою.

Огляд стану автомобіля

Перед їздою перевірте щоденні огляди, такі як шини, масло, ліхтарі, зовнішній вигляд кузова тощо, щоб переконатися їхати безпечно та щасливо.

Якщо ваш автомобіль потребує ремонту, вчасно зв'яжіться з Постачальник послуг.

Підтвердьте стан дверей та капота

Перед їздою переконайтесь, що всі двері закриті. Якщо двері не зачинено належним чином, двері можуть несподівано відкритися під час руху, спричиняючи аварії.

Якщо капот відкрились, тоді перед їздою перевірте, чи закритий капот. Якщо капот двигуна не заблокований, він може несподівано відкритися під час руху, спричиняючи аварії.

Розміщення предметів в машині

Панель приладу

Забороняється розміщувати предмети на панелі приладу. Якщо розмістити предмети на приладовій панелі, це не тільки заважатиме зору водія, але й впливатиме на старт та безпечне водіння, спричиняючи аварії.

Район навколо ніг водія

Забороняється покласти жодні предмети навколо ніг водія. Предмети, поміщені навколо ніг водія, легко потрапляють під педалі, що може призвести до втрати керування автомобілем і легко приведе до нещасних випадків.

Якщо вам потрібно покласти накладки для ніг, будь ласка, використовуйте підкладки для ніг, підходящі для вашого автомобіля. Якщо форма підкладок для ніг неправильна, положення прокладки неправильне або двошарове, це вплине на роботу педалі, що може призвести до неможливості запуску автомобіля, утрудненого переходу та неможливості зміни. Блокові та інші аварії.

Під сидінням

Забороняється покласти жодні предмети під сидінням. Предмети, розміщені під сидінням, впливають на

регулювання положення сидіння або не вдасться зафіксувати сидіння, що може легко призвести до нещасних випадків.

Спинка сидіння

Забороняється покласти подушки та інші предмети між спинкою сидіння і людиною. В іншому випадку це не тільки вплине на правильну позицію водіння, але і в разі зіткнення автомобіля, ремені безпеки та підголівники не зможуть повністю забезпечити ефективність безпеки, і навіть можуть виникнути значні травми, що загрожує життю.

На скло автомобіля

Забороняється прикладати предмети як вакуумні відсмоктувачі, до скла автомобіля.

Вакуумний відсмоктувач діятиме як лінза, що може легко викликати пожежі автомобіля.

При водінні

Забороняється перевищувати швидкість

Кермові транспортні засоби не повинні перевищувати швидкість, зазначену знаками обмеження швидкості та маркуванням.

Перевантаження при їзді заборонено

Перевантаження під час їзди - це дуже небезпечно.

Під час керування автомобілем не повинно перевищуватися розрахункова кількість пасажирів і вага вантажу і не

повинно перевозити людей в багажному відділенні або вантажному ящику.

Забороняється керування автомобілем у стані алкогольного сп'яніння

Водіння в стані алкогольного сп'яніння є дуже небезпечним, а незначна кількість алкоголю також може вплинути на судження, зір та концентрацію уваги водія, що також може легко спричинити серйозні аварії.

Забороняється використання мобільних телефонів

Під час здійснення та прийому дзвінків легко відволіктися на телефон, це може призвести до нещасних випадків.

Коли водій користується мобільним телефоном, будь ласка, припаркуйте автомобіль у безпечному місці.

Забороняється керування автомобілем у втомленому стані

Керування автомобілем у втомленому стані дуже небезпечно. У втомленому стані, зір та концентрація уваги водія значно зменшуються, що може спричинити серйозні аварії.

Забороняється вимкнути автомобіль.

Якщо автомобіль вимкнено під час руху, підсилювач гальма та система гідропідсилювача керма не працюватимуть, що призведе до поганої ефективності гальмування та спричинення нещасних випадків.

Забороняється тривалий час утримувати рульове колесо в повному стані

Рульове колесо заповнене протягом тривалого часу, що може призвести до зниження продуктивності системи рульового управління з підсилювачем, а коли це серйозно, це призведе до пошкодження системи.

Натискання на гальмо

Під час руху заборонено безперервно натискати на педаль гальма або натискати стоянкове гальмо. В іншому випадку легко викликати передчасний знос гальмівних колодок або перегрів гальма, що вплине на ефективність гальмування та легко спричинить аварії.

Гальмо подає попереджувальний сигнал

Дискові гальма подадуть попередження, коли гальмівні колодки зношені до такої міри, що їх потрібно замінити.

Якщо під час гальмування ви почуєте гул, не продовжуйте рух. В іншому випадку гальмівний диск буде сильно зношений, а гальмівні компоненти будуть пошкоджені, що вплине на ефективність гальмування та призведе до нещасних випадків.

Спущена шина

Забороняється продовжувати рух якщо спущена шина. Продовжувати рух в стані спущеної шини буде дуже небезпечно і легко може привести до нещасних

випадків. Крім того, можуть бути пошкоджені шини, колеса, підвіска та кузов. У цьому випадку негайно замініть шини.

У разі наведених нижче ситуацій переконайтеся, що шина спущена або розірвана.

- › Коли рульове колесо трясеться.
- › Коли автомобіль ненормально вібрує.
- › При ненормальному нахилі автомобіля.

Коли шина вибухнула або розірвалася під час руху, будь ласка, міцно утримуйте кермо і злегка натисніть на педаль гальма, щоб уповільнити рух. Екстрене гальмування або удар по рульовому колесу може легко вивести автомобіль з-під контролю.

Під кузовом автомобіля шини, колеса піддаються сильному впливу

Якщо під кузовом автомобіля, шинами та колесами є сильний удар, негайно зупиніться у безпечному місці та проведіть огляд. Перевірте, чи не витікає гальмівна рідина та паливо, а також чи не деформовані або пошкоджені компоненти підвіски, шини, колеса, компоненти системи приводу тощо. При виявленні витоку або пошкодження, якщо ви продовжите рух, це може призвести до нещасних випадків.

Водіння при спуску

Увікніться двигуна для сприяння гальмування

Якщо продовжуєте наступати на педаль гальма при спуску, гальмо перегріється і зменшить ефективність гальмування, спричинивши аварії.

Забороняється закривати автомобіль або таксі на нейтралі.

Якщо автомобіль вимкнено під час спуску, підсилювач гальма та система гідропідсилювача керма не працюватимуть, що призведе до поганої ефективності гальмування та важкого управління кермом, що легко спричинити аварії.

Водіння по дорозі з перепадом висот

При паркуванні вздовж бордюру або на дорозі з перепадом висот переконайтеся, що шина не стискається і не деформується бордюром або іншими перешкодами.

Коли автомобіль повинен проїхати бордюром, лежачий поліцейський або аналогічні перешкоди, він повинен якомога більше сповільнитися вздовж вертикального кута перешкоди. Інакше шина (особливо боковина шини) може бути пошкоджена.

Під час руху за такими дорожніми умовами, ймовірно, бампер може бути пошкоджений. Будь ласка, зменшіть швидкість і їдьте з обережністю.

- › Ділянки доріг зі сходами, такими як в'їзди та виїзди автостоянок.
- › Ділянки доріг з крутими підйомами такі як круті повороти на багаторівневих

стоянках і т.д.

- › Нерівні дороги і ділянки з коліями.
- › Ділянки з вибоїнами.
- › При їзді на дорогу з ухилом з рівної ділянки або на рівну ділянку з дороги з ухилом.
- › При парковці на дорозі з лежачим поліцейським або вздовж узбіччя.

Водіння по слизьких дорогах, таких як мокра, снігова і обмерзла

При екстремному гальмуванні, прискоренні або ударі об кермо на слизькій дорозі шини легко ковзають убік, внаслідок чого транспортний засіб втрачає контроль і спричиняє аварії.

При перемиканні на підвищену і знижену передачу частота обертання двигуна значно змінюється, що легко може привести до бічного ковзання автомобіля, що може привести до аварій.

У холодну погоду під час руху по настилах мостів і тінистих місцях, схильних до обмерзання, слід уповільнити швидкість.

Водіння по дорозі з площею водозбору

Їдьте обережно по дорозі з площею водозбору.

Водіння по заповнених водою дорогах легко може привести до простою двигуна, коротких замикань в електричних компонентах, пошкодження двигуна і серйозних дорожньо-транспортних пригод.

Коли водити по дорозі з площею водозбору гальмівні колодки намокнуть, що послабить гальмівні характеристики і легко спричинить аварії. Неодноразово натискайте на педаль гальма, щоб нагріти гальмо, поки не буде підтверджено, що він повернувся до свого нормального стану.

Запобіжні заходи для пасажирів

Заборонити прогулянки в машині

Під час їзди в машині заборонено залишати своє місце або ходити в машині. В іншому випадку при екстреному гальмуванні автомобіля в аварії, тіло, голова тощо легко стикаються і завдають серйозних травм.

Забороняється просягнути руки або голову з вікон або люка

Якщо просягнути руки або голову з вікон або люка, легко вдарити по рамі вікна, коли машина гальмує або закриває вікно, спричиняючи серйозні травми або навіть смерть.

Забороняється тримати дитину на колінах

Під час їзди навіть якщо ви самостійно надягаєте ремінь безпеки, не тримайте дитину на руках чи руках і не використовуйте жодну частину ременя безпеки, щоб оточити дитину. В іншому випадку це призведе до серйозних чи смертельних травм немовлят або дітей у разі

зіткнення або екстреного гальмування.

Заборонено дитині користуватися дверима, вікнами та люками

Коли діти користуються дверима, вікнами та люками, вони можуть легко пощипати руки, голову, шию та інші частини, що спричинить серйозні травми.

Якщо двері відчиняються під час руху, дитину легко викинути з машини, спричинивши серйозні травми та навіть смерть.

Використуйте дитячі замки та вимикачі блокування вікон, щоб уникнути нещасних випадків, спричинених неправильною роботою дитини.

Парковка автомобіля

Забороняється припаркуватися навколо легкозаймистих матеріалів

Забороняється водити або паркувати автомобіль на дорогах з великою кількістю легкозаймистих матеріалів, таких як трава або папір. Оскільки витяжна труба дуже гаряча, якщо вона близька до легкозаймистих матеріалів, буде легко спричинити пожежну аварію.

Коли на задній частині автомобіля зберігаються деревина або фанера, будь ласка, зберігайте відстань для паркування. Якщо відстань занадто близька, це легко спричинити пожежу.

Забороняється довго працювати двигун

Якщо двигун довго працює у погано провітрюваному приміщенні, наприклад, у гаражі, відпрацьований газ легко накопичується, що може призвести до отруєння чадним газом, спричинивши серйозні травми та навіть смерть.

Довготривалий запуск двигуна тривалий час у стані паркування може легко призвести до перегріву двигуна чи вихлопної труби та спричинити пожежу автомобіля.

Економічне водіння

Передбачуване водіння

Тримайте належну відстань від автомобіля, який рухається попереду, щоб уникнути непотрібного прискорення та гальмування. Стабільна швидкість автомобіля може зменшити витрату палива.

Виберіть правильну передачу для їзди

Уникайте керування автомобілем на високих передачах на низьких швидкостях або на низьких передачах на високих швидкостях. Підтримання двигуна на низьких оборотах може зменшити витрату палива та знос.

Скорочення холостого ходу

Якщо вам потрібно тривалий час зупинитися на перехрестях світлофорів, залізничних переїздах або заторах, вимкніть двигун, щоб зменшити непотрібну

витрату палива.

Уникайте зайвого навантаження

Завантажені та перевантажені автомобілі збільшать витрату палива. Перед тим, як їхати, будь ласка, зніміть з автомобіля непотрібні речі.

Регулярно перевіряйте тиск у шинах

Занадто малий тиск у шинах збільшить опір коченню, що збільшить витрату палива та посилить знос шин.

Регулярне обслуговування

Регулярне обслуговування автомобіля може гарантувати, що ваш автомобіль має тривалий термін служби та найкращу економічність.

Вимкніть електричні компоненти, які тимчасово не потрібні

Електроприлади, такі як кондиціонери, обігрівачі сидінь та пристрій з підігріва заднього скла, вимагають багато енергії та споживають паливо. Тому вимикайте ці електричні компоненти, коли вам не потрібно ними користуватися.

Закрийте вікна та люк

Відкриття вікна або люка на даху збільшить опір вітру, тим самим збільшивши витрату палива, тому, будь ласка, зачиняйте їх, коли в цьому немає необхідності.

Використовуйте інерцію для ковзання з блоком

При наближенні до червоного світлофора або при русі вгору і вниз по більшому схилу педаль газу повинна бути відпущена, щоб автомобіль використовував інерцію для ковзання з блоком.

2

Водіння

Поради щодо водіння у суворих умовах

Обладнання для автомобілів

Зверніть увагу, що цей посібник містить все стандартне обладнання, обладнання специфічного для країни та спеціальне обладнання для цієї серії моделей. Тому деяке обладнання або функції, описані в цьому посібнику, можуть бути встановлені на вашому автомобілі або доступні лише на певних ринках. Щоб отримати детальну інформацію про конфігурацію, зверніться до відповідних матеріалів продажу або зверніться до продавця, де ви придбали автомобіль.

Водіння в тумані

Увімкніть протитуманні фари

Під час руху в тумані вмикайте протитуманні фари.

Огоньте ріг, щоб попередити пішоходів та автомобілі

Коли почуєте роги інших автомобілів, слід негайно відповісти ріжкою, щоб вказати місце вашого автомобіля.

Їдьте на низькій швидкості, зверніть увагу на безпеку

Під час руху в тумані їдьте повільно, тримайте безпечну відстань від автомобіля попереду.

Не стирайте туман на склі під час руху

Оскільки велику різницю температур між внутрішньою і зовнішньою кабіною, внутрішня поверхня лобового скла

часто покрита тонким шаром туману, що впливає на зір водія. У цей час увімкніть функцію розморожування кондиціонера або відкрийте зазор у вікні автомобіля, щоб дотримуватися внутрішньої та зовнішньої температури повітря, яке дозволяє уникнути конденсації на внутрішній поверхні вікна.

Якщо треба стерти туман на лобовому склі, будь ласка, зупиніться і витріть. Не стирайте туман на склі під час руху.

Водіння в дощові дні

Обережно водити по слизьких дорогах

У дощові дні часто трапляється погана видимість, затуманення вітрового скла та слизькі дороги. Будь ласка, їдьте обережно.

При гальмуванні, прискоренні або різкому повороті керма на слизькій дорозі шини схильні до ковзання, важко керувати автомобілем, тому а також трапляються аварії.

У дощові дні легко утворюється водяна плівка між шиною і ґрунтом, у цей час шина легко втратить зчеплення, їдьте з меншою швидкістю.

Warning

Намагайтеся уникати руху під дощем чи сильним дощем.

Проїзд по воді

Запобіжні заходи при проїзду по воді

- › Перш ніж заїжджати у воду, перевірте глибину води на дорозі. Якщо води стоять багато, або глибина води невідома, автомобіль повинен виїхати, заборонено проїхати.
- › Проаналізуйте дорожні умови та не заходьте в невідомі райони. У цьому районі можуть бути приховані бар'єри, такі як канави та оглядові колодязі.
- › Проїжджаючи по воді, слідкуйте за низькою швидкістю (не більше ніж 10 км / год) і не зупиняйте та або змініуйте передачі.
- › Коли автомобіль проходить через перехрестя, уникайте водяних хвиль, які штовхає автомобіль спереду, охоплюють передню решітку.
- › Якщо автомобіль випадково вимкнувся при проїзду по воді, не намагайтеся знову запустити автомобіль, інакше це призведе до серйозних пошкоджень двигуна. Якнайшвидше зв'яжіться з причепом, щоб буксирувати автомобіль у сухому місці.

Огляд та технічне обслуговування після проїзду по воді

Після того як автомобіль безпечно пройшов воду, негайно виконайте наступні дії:

- › Постійно злегка натисніть на педаль гальма і перевірте, чи всі функції

гальма нормальні.

- › Перевірте ріг.
- › Перевірте все світлення автомобіля.
- › Перейдіть доПостачальник послуг для регулярного огляду якомога швидше. Тому що, коли автомобіль проїжджає по воді, вода може потрапити в частини трансмісійної системи, щоб розбавити мастило та призвести до несправності системи.

⚠ Caution

- › Водіння втомобілля приходить у воду лише для надзвичайних ситуацій і не може виглядатися як частина звичайної їзди.
- › Їзда у воді може пошкодити двигун та електричні компоненти.

Водіння в спекотну пору року

Висока температура в спекотну пору року не сприяє нормальній роботі автомобіля та здоров'ю водія. Для забезпечення безпеки водіння водії повинні звернути увагу на наступне:

Попереджайте перегріву двигуна

У спекотну пору року температура висока, а двигун схильний до перегріву. Тому слід посилити перевірку та обслуговування системи охолодження двигуна, вчасно очистити уламки, вбудовані між стружками радіатора.

Попереджайте проколу

Тиск повітря в шинах буде збільшуватися в міру підвищення температури. У спекотну пору року температура висока, що більше схильне до аварійних проколів.

Якщо прокол відбувається під час руху, міцно тримайте рульове колесо, легенько натискайте на педаль гальма уповільнити роботу, а уникніть екстреного гальмування або різкого повороту керма. Інакше автомобіль легко втратить контроль.

Попереджайте тепловий удар

У спекотну пору року сонце сильне і температура висока, схильний до теплового удару. Кабіна повинна бути добре провітрюваною, і заборонено водити від втоми.

Warning

Забороняється замикати дитину без нагляду в автомобілі.

- › Якщо заплишати дитину на одинці в автомобілі під час спекотної пори року, це легко спричинити тепловий удар або зневоднення, що призведе до травм або навіть до смерті.
- › Якщо залишати дитину на одинці в машині, вони мати граються з сірниками, запальничками, прикурювачами та іншими предметами, що легко спричинити пожежу автомобіля.

Caution

Забороняється ставити в автомобіль запальнички, балончики, газовані напої, окуляри тощо.

- › Через високу температуру в автомобілі витік газу або розрив кузова резервуара легко спричинить пожежу автомобіля. легко викликати пожежну аварію автомобіля.
- › Коли газований напій розривається, легко викликати коротке замикання, через те, що напій контактує з електричними компонентами.
- › Через високу температуру всередині автомобіля легко деформувати смольну лінзу або окуляри та викликати тріщини.

Водіння в холодну пору року

Снігові шини

У холодну пору року температура низька. Завдяки особливим характеристикам стандартних шин (ширина шини, склад гуми та тип візерунка тощо), еластичність шини знижується, що послабить силу тяги та гальмування, і супроводжується підвищеним шумом шини. У важких випадках це може навіть призвести до постійного пошкодження стандартних шин, таких як тріщини і ненормальний знос. Тому, будь ласка, використовуйте снігові шини, коли температура нижче 7 °C в холодну пору року. Снігові шини можуть значно покращити

стійкість керування автомобіля, а також поліпшити реакцію на гальмування автомобіля та скоротити гальмівний шлях.

Notice

Все погоднішини з позначкою M + S мають кращі показники у холодному сезоні, але за нормальних обставин вони все ще не можуть досягти характеристик снігових шин. Снігові шини потрібно замінити під час руху по крижаних або крижаних дорогах.

Warning

Хоча снігові шини можуть покращити експлуатаційні характеристики автомобіля взимку, але не ризикуйте за кермом і будьте обережні!

- › Завжди регулюйте швидкість та стиль їзди, виходячи із видимості, умов погоди і умов дорожнього руху.
- › Під час руху не перевищуйте обмеження швидкості та навантаження, вказані на снігових шинах.

Caution

Якщо модель снігових шин сильно зношена, вона значною мірою втратить свою придатність у холодні пори року. Якщо сніжна шина старіє, навіть модель її не очевидна, вона значною мірою втратить свою придатність у холодну пору року. Щодо конкретного стандарту заміни снігових шин, зверніться до продавця.

Інструкція щодо використання снігових шин:

- › Необхідно дотримуватися відповідних законів та правил країни.
- › Необхідно встановити снігові шини на всі чотири колеса одночасно.
- › Необхідно використовувати снігові шини такого ж розміру, що і стандартні.
- › Необхідно використовувати снігові шини однієї моделі, розміру (окружність кочення) та малюнка.
- › Снігові шини можна використовувати лише в холодні пори року.
- › Будь ласка, дотримуйтеся різних максимальних обмежень, дозволених сніговими шинами (наприклад, максимальна швидкість, максимальне навантаження тощо), інакше може призвести до пошкодження шин і до ДТП.
- › Напрямок обертання шини неможливо змінити.

Шинний ланцюг проти ковзання

Використання шинного ланцюги проти ковзання залежить від діючих стандартів у різних країнах чи регіонах. Установка ланцюга проти ковзання повинна відповідати місцевим нормам.

Шинні ланцюги проти ковзання можна встановлювати лише на ведучі колеса, а не на одноколісні. Під час встановлення дотримуйтеся інструкцій, наданих виробником ланцюги проти ковзання, і максимально затягніть їх.

⚠ Caution

Встановлюючи шинні ланцюги, дотримуйтеся таких заходів безпеки:

- › Неправильний розмір або неправильне встановлення шинних ланцюгів можуть пошкодити гальмівний трубопровід, підвіску, кузов і шини автомобіля тощо. Необхідно вибрати відповідні ланцюги шин і переконатися, що вони встановлені правильно.
- › Встановлюючи шинні ланцюги, припаркуйте автомобіль на рівному місці від руху, увімкніть попереджувальні ліхтарі та поставте попереджувальний трикутник позаду автомобіля.
- › Перед встановленням шинних ланцюгів необхідно вимкнути двигун та застосувати стоянчне гальмо.
- › Забороняється встановлювати шинні ланцюги на аварійні колеса або запасні шини малого розміру.
- › Забороняється встановлювати шинні ланцюги, коли тиск у шинах недостатній.
- › Будьте обережні, щоб шинні ланцюги не пошкодили ободок алюмінієвого сплаву.

⚠ Warning

Під час керування автомобілем, з ланцюгами шин, дотримуйтеся таких заходів безпеки:

- › Після встановлення шинних ланцюгів швидкість руху не перевищує 40

км/год або максимальну швидкість, рекомендовану виробником шинного ланцюга. Залежно від нижчої швидкості.

- › Встановивши шинні ланцюги, проїхавши відстань від 0,5 до 1,0 км, обов'язково перевірте, чи правильно встановлені шинні ланцюги для забезпечення безпеки. Якщо ланцюги шин нещільні, знову затягніть або встановіть наново.
- › Після встановлення шинних ланцюгів може негативно вплинути на керування автомобілем. Прискорення раптового прискорення, раптового керування та екстреного гальмування слід максимально уникати, інакше можуть трапитися аварії.
- › Якщо чуєте, як ланцюги шин б'ють об кузов або шасі під час руху, відразу зупиніться і перевіряйте та затягуйте їх. Якщо звук все ще є, зменшіть швидкість, поки звук не припиниться.
- › Уникайте їзди по бурхливих дорогах або вибоїнах.
- › Достатньо сповільніться перед тим, як заходити на криву, щоб переконатися, що автомобіль можна керувати.
- › Зніміть ланцюги з шин на безсніжних дорогах, інакше це не тільки вплине на експлуатаційні характеристики, але й серйозно пошкодить шини.

⚠ Warning

При парковці на засніжених дорогах

вимкніть двигун.

- › Якщо двигун працює, а навколо нього сніг, вихлопні гази легко потрапляють у машину, що може призвести до отруєння чадним газом, спричинивши серйозні травми та навіть смерть.
- › Можна вжити таких заходів, коли відчуєте, що вихлопні гази проникли в машину:

Підведіть автомобіль до провітрюваного місця та відкрийте всі вікна.

Встановіть кондиціонер в режим зовнішньої циркуляції, відрегулюйте об'єм повітря на максимум і введіть свіже зовнішнє повітря в машину.

Поради щодо водіння під час обкатки

Обладнання для автомобілів

Зверніть увагу, що цей посібник містить все стандартне обладнання, обладнання специфічного для країни та спеціальне обладнання для цієї серії моделей. Тому деяке обладнання або функції, описані в цьому посібнику, можуть бути встановлені на вашому автомобілі або доступні лише на певних ринках. Щоб отримати детальну інформацію про конфігурацію, зверніться до відповідних матеріалів продажу або зверніться до продавця, де ви придбали автомобіль.

Шини

Слід бути особливо обережними протягом перших 500 кілометрів їзди з новими шинами.

При використанні нових шин вони не мають оптимальної адгезії, тому потребують період обкатування.

Гальмівні колодки

Нові гальмівні колодки ще не досягли найкращого ефекту гальмування протягом перших 400 кілометрів автомобіля.

Нові гальмівні колодки спочатку потребують трошки подрібнити для досягнення найкращого гальмування. Але теж можна збільшити зменшену силу гальмування, натиснувши сильніше педаль гальма.

У період запуску слід уникати додати спеціальних навантажень на гальмах. Наприклад, екстрене гальмування,

особливо при великій швидкості автомобіля і при русі по схилу.

Caution

- › Гальмові колодки та гальмівні диски матимуть різний ступінь зносу, а зношування багато в чому залежить від умов використання та стилю водіння.
- › Під впливом швидкості руху автомобіля, гальмівної сили та умов навколишнього середовища (таких як температура та вологість) під час гальмування може випускатися шум. Це нормальне явище.

Двигун

Щоб продовжити термін експлуатації двигуна, новий двигун або двигун з капітальним ремонтом повинен пройти процес запуску, який поступово збільшує навантаження без навантаження перед звичайним використанням. Рекомендуємо дотримуватися наступних запобіжних заходів:

У межах перших 300 кілометрів:

Уникайте екстреного гальмування.

У межах перших 1000 кілометрів:

- › Уникайте швидкісного водіння.
- › Не наступайте на прискорювач до кінця, щоб уникнути швидкісного роботи двигуна.
- › Не їдьте з постійною швидкістю довге, а часто міняйте швидкість і передачу.

- › Не використовуйте високу передачу для руху з низькою швидкістю або на-впаки. Повинен перемикати передачі вчасно відповідно до умов руху.
- › Не буксируйте причепа та інші транс-портні засоби.

Від 1000 км до 1500 км:

За умови забезпечення безпеки швид-кість можна поступово збільшувати.

⚠ Caution

Під час періоду запуску повинен зверну-ти увагу на умови роботи різних двигу-нів. Якщо виявлені несправності або аномальні явища, їх повинен спочатку усунути, а потім продовжувати роботу.

Перемикач запалювання

Обладнання для автомобілів

Зверніть увагу, що цей посібник містить все стандартне обладнання, обладнання специфічного для країни та спеціальне обладнання для цієї серії моделей. Тому деяке обладнання або функції, описані в цьому посібнику, можуть бути встановлені на вашому автомобілі або доступні лише на певних ринках. Щоб отримати детальну інформацію про конфігурацію, зверніться до відповідних матеріалів продажу або зверніться до продавця, де ви придбали автомобіль.

Клавiшнй

Перемикач режимів

Переносячи смарт-ключ, натисніть викиач запалювання, щоб переключити режим вимикача запалювання.



78FD4CF65127

Порядок	Режим	Ефект
1	LOCK	Електричні компоненти знаходяться в непрацюючому стані.

Порядок	Режим	Ефект
2	ON	Всі електричні компоненти використані.

i Notice

Під час перенесення розумної клавiші наступайте на педаль гальма. Шестерня знаходиться в Р-передачі. Незалежно від того, в якому режимі знаходиться викиач запалювання, натисніть перемикач запалювання, щоб запустити автомобіль.

! Caution

- › Забороняється покласти смарт-ключ на приладну панель, на підлогу, на приладовий інструмент, у коробку для зберігання або в багажню зону. В іншому випадку перемикач запалювання не може переключити режими.
- › Коли двигун не працює, забороняється залишати перемикач запалювання в режимі ON на тривалий час, щоб запобігти втраті заряду акумулятора.
- › Виходячи з автомобіля, переключіть перемикач запалювання в режим LOCK і несіть ключ із собою.

2

Водіння

Запуск і вимкнення автомобіля

Обладнання для автомобілів

Зверніть увагу, що цей посібник містить все стандартне обладнання, обладнання специфічного для країни та спеціальне обладнання для цієї серії моделей. Тому деяке обладнання або функції, описані в цьому посібнику, можуть бути встановлені на вашому автомобілі або доступні лише на певних ринках. Щоб отримати детальну інформацію про конфігурацію, зверніться до відповідних матеріалів продажу або зверніться до продавця, де ви придбали автомобіль.

Запуск автомобіля

Звичайний запуск

1. Носіть з собою смарт-ключ.
2. Відрегулюйте положення сидіння та прийміть правильну позу водіння.
3. Переконайтеся, що застосовується гальмо стоянки.
4. Переконайтеся, що передача включена Р передача.
5. Натисніть на педаль гальма.
6. Натисніть на вимикач запалювання, щоб запустити автомобіль.

Аварійний запуск

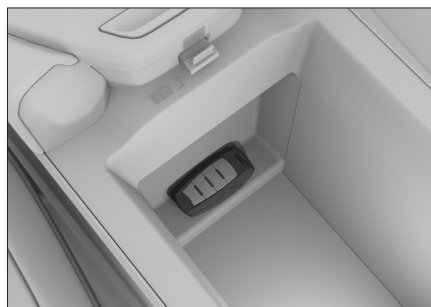

53C2EA1110D8

Якщо автомобіль запитує "чи є ключ у машині" (наприклад: смарт-ключ втрачає живлення; захист дверей або задній бампер серйозно пошкоджені і т.д.), помістіть смарт-ключ в ящик для зберігання  над логотипом, щоб запустити автомобіль, виконайте звичайний запуск. Якщо ви все ще не можете завести автомобіль, негайно зверніться до стачальника послуг.

Warning

- › Перед запуском автомобіля обов'язково сядьте за місце водія. В іншому випадку можуть трапитися нещасні випадки, що спричинить серйозні травми або навіть смерть.
- › При запуску двигуна ні в якому разі не натискайте педаль прискорювача.
- › Коли автомобіль потрібно трохи перемістити, двигун також повинен бути запущений. В іншому випадку це може призвести до аварій.

i Notice

- › Не дозволяйте холодному двигуну працювати з високою швидкістю або великим навантаженням.
- › Уникайте двигун тривалий час простоювати.
- › Якщо двигун важко запускається або часто зупиняється, негайно зверніться до Постачальника послуг за допомогою.

Вимкнення автомобіля

Звичайне вимкнення

1. Зачекайте, поки автомобіль зупиниться, і переключіть передачу на передачу Р.
2. Натисніть вимикач запалювання та переведіть вимикач запалювання в режим LOCK, щоб вимкнути автомобіль.

Аварійна зупинка двигуна

При водінні (швидкість перевищує 5 км / год) виникає надзвичайна ситуація, наприклад, неможливо нормально зупинитися, попробуйте виконати наступні операції, щоб аварійного відключення двигуна:

- › Довго натисніть перемикач запалювання.
- › Натисніть перемикач запалювання 3 рази за 2 секунди.

! Warning

- › Вимкнення двигуна під час руху може спричинити зіткнення або серйозні

травми.

- › Під час руху не вимикайте примусово двигун, якщо немає аварійних ситуацій.

Після примусового вимкнення двигуна потужність гальм та керма буде втрачена, що спричиняє більше зусиль при натисканні педалі гальма і сильнішому повороті керма. Тому сповільнюйте якомога більше, перш ніж вимкнути двигун.

! Warning

Відразу після зупинки двигуна не торкайтеся високотемпературних компонентів, таких як двигун, витяжна труба, радіатор тощо, інакше вас згорять.

i Notice

Після того, як двигун працює на високій швидкості або з високим навантаженням протягом тривалого часу, рекомендується дозволити йому працювати на холостому ходу на короткий час або проїхати певну відстань на низькій швидкості, і потім вимкнути двигун.

Стоянкове гальмо

Обладнання для автомобілів

Зверніть увагу, що цей посібник містить все стандартне обладнання, обладнання специфічного для країни та спеціальне обладнання для цієї серії моделей. Тому деяке обладнання або функції, описані в цьому посібнику, можуть бути встановлені на вашому автомобілі або доступні лише на певних ринках. Щоб отримати детальну інформацію про конфігурацію, зверніться до відповідних матеріалів продажу або зверніться до продавця, де ви придбали автомобіль.

Попередження безпеки

Warning

- › Парковка на дорозі з крутим схилом, ймовірно, може призвести до аварії.
- › Коли нахил занадто великий, система стояночного гальма не зможе повністю гальмувати, і вам потрібно наступити на педаль гальма, щоб запобігти коченню автомобіля.

Електричне стоянкове гальмо

Застосоватися гальмо стоянки

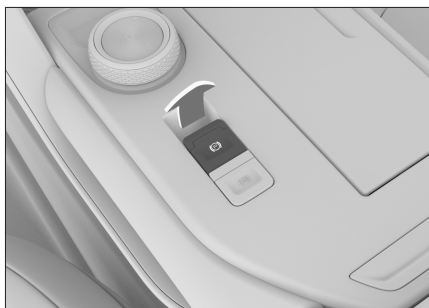

00115AF07665

- › Після зупинку автомобіля і перемикання вимикача запалювання в режим LOCK, електричне стоянкове гальмо (EPB) спрацює автоматично. У цей час індикатор (Ⓢ) на приладовій панелі загоряється.
- › Якщо вам не потрібно натискати стояночне гальмо, натисніть і утримуйте перемикач EPB і переведіть вимикач запалювання в режим LOCK.
- › Після зупинку автомобіля натисніть на вимикач EPB, щоб застосувати гальмо стоянки. У цей час індикатор (Ⓢ) на приладовій панелі загоряється.

Екстрене гальмування

У разі надзвичайної ситуації потягніть перемикач EPB і утримуйте його, тоді систему EPB можна використовувати для гальмування автомобіля.

Просто відпустіть перемикач EPB або натисніть педаль газу, щоб скасувати екстрене гальмування.

⚠ Warning

Функцію екстреного гальмування системи EPB можна використовувати лише в надзвичайних ситуаціях (наприклад, заблокована педаль гальма).

Відпустіть стоянчне гальмо



0CDC6BC10AE1

Коли перемикач запалення знаходиться в режимі ON, натисніть педаль гальма та натисніть перемикач EPB, щоб відпустити стоянчне гальмо. У цей час індикатор (P) на приладовій панелі згасає.

i Notice

У разі ненормального відключення електроживлення автомобіля після повторного включення загоряється індикатор відключення стоянкового гальма (P) на комбінованому приладі. На цей час система потребує самонавчання. Спочатку витягніть перемикач EPB, потім натисніть на педаль гальма та натисніть перемикач EPB, щоб нормально відпустити EPB.

Функція автоматичного паркування



33F799BAA217

Коли автомобіль знаходиться на схилі, зупиняється на червоне світло або їде, автоматична зупинка (AVH) усуває потребу водія тривалий час натискати на педаль гальма або часто натискати на електричне стоянкове гальмо. Це робить водіння більш комфортнішим та зменшує ризик ковзання автомобіля. Закрийте двері водія, пристебніть ремінь безпеки водія і після запуску автомобіля натисніть перемикач AVH, щоб увімкнути або вимкнути функцію автоматичної зупинки.

Інструкції

1. Увімкніть функцію автоматичного паркування. На цей час функція автоматичного паркування знаходиться в стані готовності, а індикатор (P) на приладовій панелі відображається жовтим кольором.
2. Натисніть на педаль гальма для запуску, і машина автоматично застосує стоянкове гальмо. В цей час функція автоматичного паркування

працює, а індикатор (A) на приладовій панелі відображається зеленим кольором.

3. Коли передача знаходиться в режимі D, M або R, натисніть на педаль акселератора, і стоянкове гальмо буде автоматично відпущено.

Якщо педаль газу довго не натискати, функція автоматичного паркування вимкнеться, і автомобіль автоматично переключиться на електричне паркування, щоб застосувати силу гальмування.

Функція автоматичного паркування буде змушена вийти в таких ситуаціях:

- › Ослаблений ремінь безпеки водія.
- › Відкриті водійські двері.
- › Переведіть перемикач запалювання в режим LOCK.
- › Попрацювавши більше 3 хвилин.

Caution

У випадку автоматичної мийки автомобілів, причепів тощо, будь ласка, вимкніть функцію автоматичної парковки.

Функція автоматичної їзди

При включенні стоянкового гальма на автомобілі, коли водій пристібає ремінь безпеки і натискає на педаль газу, стоянкове гальмо автоматично відпускається після того, як система виявить намір водія виїхати.

Щоб уникнути ковзання на схилі, для завершення потрібно більше тяги.

Обладнання для автомобілів

Зверніть увагу, що цей посібник містить все стандартне обладнання, обладнання специфічного для країни та спеціальне обладнання для цієї серії моделей. Тому деяке обладнання або функції, описані в цьому посібнику, можуть бути встановлені на вашому автомобілі або доступні лише на певних ринках. Щоб отримати детальну інформацію про конфігурацію, зверніться до відповідних матеріалів продажу або зверніться до продавця, де ви придбали автомобіль.

Інформація про передачі

Стоянка (P)

Передача P використовується для сприяння паркування. У передачі P редуктор механічно заблокований для запобігання коченню.

Реверс (R)

Передача R використовується для реверсування.

Нейтральна передача (N)

Передача N - це безредукторна передача. Система передачі знаходиться в стані, що не передає потужність.

Warning

- › При тимчасовій парковці на N-передачі обов'язково застосуйте стояночне гальмо або натисніть педаль гальма. В іншому випадку автомобіль може

зісковзнути та спричинити ДТП.

- › Заборонено автомобілем рухатися на нейтралі, інакше існує ризик аварії.

Автоматичний режим (D)

При звичайній їзді рекомендуємо використовувати передачу D.

Коли важіль перемикання передач знаходиться у передачі D, коробка передач може автоматично регулюватися до належного коефіцієнта швидкості відповідно до швидкості руху автомобіля та необхідного прискорення для досягнення оптимальної економії.

Ручний режим (M)

При прискоренні автомобіля або їзді вгору і вниз рекомендуємо використовувати передачу M.

Коли водити на висипних дорогах, пандусах та інших дорожніх умовах, рекомендуємо використовувати нижню передачу в передачі M.

Спосіб перемикання передач

Автомобіль запускається і може виконувати звичайні операції зміни. Педаль гальма завжди повинна бути натиснута перед запуском, інакше автомобіль самостійно водить, перебуваючи в рушійній передачі.

Warning

Щоб уникнути пошкодження автомобіля або аварій, повністю зупинитися

автомобіль, потім переключіть передачу.

i Notice

- › Коли швидкість нижча ніж 2 км / год, відкрийте водійські двері та відпустіть ремінь безпеки водія, автомобіль автоматично переключиться на передачу P.
- › Вимкніть автомобіль і він автоматично переключиться на P-передачу.

i Notice

Після завершення перемикання передач переконайтесь, що була включена правильна передача.

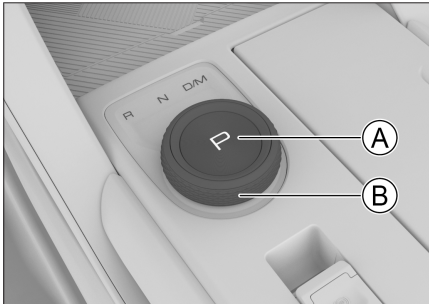

D937152A15CD

- Ⓐ Кнопка паркування
- Ⓑ Ручка перемикання передач

Перемикач P-передачі

Коли автомобіль нерухомий, натисніть кнопку паркування.

Перемикач передач D, R, N, M

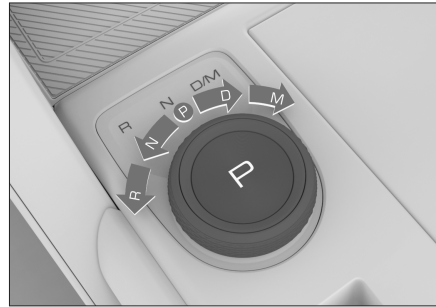

07D2271EFCDF

Ручку перемикання можна обертати за годинниковою стрілкою або проти неї, щоб вибрати різні передачі за необхідності.

- › При виході з P-передачі та перемиканні з N-передачі на R-передачу або D-передачу потрібно натиснути на педаль гальма та повернути ручку.
- › Ввісьте на D-передачу, поверніть ручку за годинниковою стрілкою, щоб перейти на M-передачу. Знову поверніть за годинниковою стрілкою, щоб перейти на D-передачу.

i Notice

- › Коли знаходитесь в передачі P, натисніть на педаль гальма і постійно повертайте ручку проти годинникової стрілки, щоб перейти безпосередньо на R-передачу.
- › Тільки після включення передачі D можна повернути ручку за годинниковою стрілкою, щоб перейти на передачу M.
- › Обрана передача відобразиться

на панелі перемикачів передач та інформаційному центрі приладів.

Warning

Якщо в приладовій панелі з'являється повідомлення про несправність, пов'язане з передачею, трансмісія може перейти в аварійний режим роботи. В цей час передачу можна переключити лише на певну передачу або взагалі не можна перемикачати, і двигун може заглухнути. Будь ласка, зупиніться в безпечному місці якомога швидше і зв'яжіться з Постачальником послуг.

Метод перемикачів передач у ручному режимі (М передачі)

Notice

У ручному режимі, якщо оберти двигуна занадто високі або занадто низькі, коробка передач автоматично регулюється на відповідну передачу для захисту двигуна.

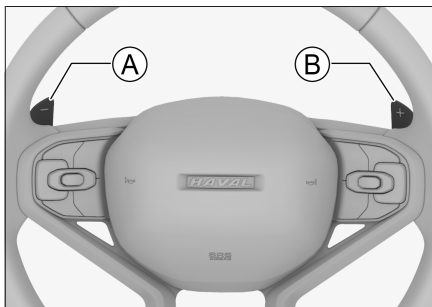

Ⓐ Перемикач лопатки для включення підвищеної передачі

Ⓑ Перемикач лопатки для включення зниженої передачі

Перемикач лопатки може звільнити руки, не виходячи з рульового колеса, щоб завершити операцію перемикачів або зсуву.

Під час руху в ручному режимі (М передачі) можна вручну включати підвищену або знижену передачі, повертаючи перемикач лопатки на кермі.

Під час руху в автоматичному режимі (D передачі) поверніть перемикач лопатки на кермі, щоб тимчасово активувати ручний режим. У цей час знову перевірте перемикач лопатки, щоб вручну включити підвищену або знижену передачі. Якщо перемикач лопатки знову не буде працювати протягом певного часу, система повернеться в автоматичний режим.

Функція повзання

Після запуску двигуна переключіть важіль перемикачів на привід, відпустіть стоянкове гальмо і відпустіть педаль гальма. У цей час не потрібно наступати на педаль прискорювача, і автомобіль може повільно повзати.

Запуска

Почніть нормально

1. Застебніть ремінь безпеки і переконайтеся, що стоянкове гальмо було застосовано.
2. Заведіть автомобіль.

3. Натисніть на педаль гальма та виберіть D-передачу (коли стартуєте на горбі та вимагаєте більшого вихідного моменту, рекомендується вибрати M-передачу).
4. Відпустіть педаль гальма, а потім обережно натисніть на педаль газу, щоб прискорити автомобіля.

Notice

При запуску функція автоматичного від'їзду відпускає стоянчне гальмо.

Парування

1. Відпустивши педаль газу, натисніть на педаль гальма.
2. Після зупинки автомобіля переключіть важіль перемикання передач на положення P.
3. Натисніть на стоянкове гальмо та переведіть вимикач запалювання в режим LOCK.
4. Відпустіть педаль гальма.

Caution

- › Коли потрібно тимчасово зупинитися на схилі, потрібно наступити на педаль гальма або застосувати стоянчне гальмо. Забороняється використовувати педаль газу або функцію повзання, щоб уникнути ковзання автомобіля, інакше це може пошкодити коробку передач.
- › Забороняється паркувати на пандусі лише передачею P, інакше трансмісія

буде пошкоджена.

- › При паркуванні на пандусі, будь ласка, потримайте кермо, якщо це необхідно, щоб запобігти ковзанню автомобіля.

Обладнання для автомобілів

Зверніть увагу, що цей посібник містить все стандартне обладнання, обладнання специфічного для країни та спеціальне обладнання для цієї серії моделей. Тому деяке обладнання або функції, описані в цьому посібнику, можуть бути встановлені на вашому автомобілі або доступні лише на певних ринках. Щоб отримати детальну інформацію про конфігурацію, зверніться до відповідних матеріалів продажу або зверніться до продавця, де ви придбали автомобіль.

Спосіб перемикання

За допомогою **【Налаштування автомобіля】** → **【Налаштувань комфорту】** на екрані мультимедійного дисплея можна встановити на стандартний, економний, спортивний або сніговий.



8B5D332F921E

Економичний режим

Забезпечити найкращу економію палива, основна мета якої - витрата палива й комфорт, що підходить для умов водіння на низькій та середній швидкості.

Стандартний режим

Відповідно до поточних умов водіння,

динаміки та економічності автомобіля вибрати найкращий режим водіння автомобіля.

Спортивний режим

Поліпшити потужність автомобіля та забезпечте вищий рівень швидкості реакції та досвіду водіння. Спортивний режим підходить для рівнинних доріг із меншою кількістю транспортних засобів та широкої їзди.

Сніговий режим

Підходить для їзди по засніжених, слизьких та з низьким зчепленням доріг, щоб забезпечити більш стабільне та безпечне керування автомобілем у важких умовах руху.

Режим управління керма

Обладнання для автомобілів

Зверніть увагу, що цей посібник містить все стандартне обладнання, обладнання специфічного для країни та спеціальне обладнання для цієї серії моделей. Тому деяке обладнання або функції, описані в цьому посібнику, можуть бути встановлені на вашому автомобілі або доступні лише на певних ринках. Щоб отримати детальну інформацію про конфігурацію, зверніться до відповідних матеріалів продажу або зверніться до продавця, де ви придбали автомобіль.

Спосіб перемикання

Окреме перемикання: вимикач запалювання перебуває в режимі У ON, а через мультимедійний екран **【 Налаштування автомобіля 】** → **【 Налаштування приводу 】**, можна перемикати режим допоміжного керування, включаючи легкість, комфорт та спорт.

Перемикання зчеплення: Під час перемикання режиму водіння або системи контролю всієї місцевості режим допоміжного керування також буде пов'язаний:

Режим водіння	Режим гідропідсилювача керма
Економічний режим	Зручний режим
Стандартний режим	Комфортний режим
Спортивний режим	Спорт
Сніговий режим	Спорт

Режим водіння	Режим гідропідсилювача керма
Позашляховий режим	Комфортний режим
Пісочний режим	Комфортний режим

i Notice

При перемиканні режиму гідропідсилювача керма повинні бути дотримані такі умови:

- › Система електропідсилювача керма працює належним чином.
- › Швидкість менше 120 км / год.
- › Очевидної рульової операції не проводилось.

Зручний режим

Збільшити допомогу в рульовому управлінні, рульове управління відносно легко, підходить для ведення навколишнього середовища з великим рухом, наприклад, у містах.

Комфортний режим

Підходить для загальних навичок водіння.

Спорт

Зменшити допомогу в рульовому управлінні та збільшити зворотний зв'язок на кермі, підходить для ситуацій під високою швидкістю, сильним дощем тощо.

Обладнання для автомобілів

Зверніть увагу, що цей посібник містить все стандартне обладнання, обладнання специфічного для країни та спеціальне обладнання для цієї серії моделей. Тому деяке обладнання або функції, описані в цьому посібнику, можуть бути встановлені на вашому автомобілі або доступні лише на певних ринках. Щоб отримати детальну інформацію про конфігурацію, зверніться до відповідних матеріалів продажу або зверніться до продавця, де ви придбали автомобіль.

Інформації про систему

Інтелектуальна система запуску-зупинки допомагає заощадити паливо та зменшити викиди вуглекислого газу.

Інтелектуальна система запуску-зупинки може вимикати двигун автоматично, коли автомобіль нерухомий (наприклад, очікує червоного світла). А за потреби водіння двигун автоматично запускається швидко.

Метод увімкнення / вимкнення

Коли вимикач запалювання перебуває в режимі ON, через **【** Параметри автомобіля **】** → **【** Параметри водіння **】** на мультимедійному екрані можна вмикати або вимикати інтелектуальну систему запуску-зупинки .

Caution

Вимкніть інтелектуальну систему запуску-зупинки перед заїданням по воду.

Інструкції

Notice

Перед нормальним використанням інтелектуальної системи запуску-зупинки повинні бути виконані наступні основні умови:

- › Капот закритий.
- › Двері водія зачинені.
- › Водій правильно одягнув ремінь безпеки.
- › Кожного разу, коли автомобіль зупиняється і запускається, швидкість перевищує 10 км/год.

Для автоматичних транспортних засобів

- › Під час руху в D передачі, натисніть на педаль гальма, щоб зупинити автомобіль, і не відпускайте педаль гальма для автоматично зупинки двигуна.
- › У стані автоматичної зупинки автомобіля відпустіть педаль гальма, і двигун запуститься автоматично.

Notice

- › У стані автоматичної зупинки автомобіля, натисніть на електричне стоянкове гальмо, або функція автоматичного паркування працює, двигун не запускається автоматично, коли педаль

гальма відпускається.

- › У стані автоматичної зупинки автомобіля, натисніть на педаль акселератора, або при залученні на інші передачі, крім N передач та P передач, двигун запуститься автоматично.

Функція безпеки

У наступних ситуаціях двигун не зможе автоматично зупинитися:

- › Температура води в двигуні не досягла найнижчої температури, що дозволяє інтелектуальній системі старт-стоп працювати нормально.
- › Робочий стан системи кондиціонування не дозволяє двигуну зупинитися автоматично.
- › Ємність акумулятора або напруга нижче граничного значення.
- › Температура батареї вища або нижча граничного значення.
- › Робочий стан автоматичної коробки передач недостатній для зупинки.
- › Вакуум гальма недостатній через постійне натискання педалі гальма.
- › Кут повороту керма перевищує граничне значення.
- › На більших висотах.
- › Температура навколишнього середовища перевищує допустимий діапазон.
- › Водіння по крутому дорожньому покриттю.

- › У режимі водіння, який не дозволяє запускати і зупинятись (режими, крім стандартного, економічного і спортивного)
- › Деякі системи, які не дозволяють запускати і зупинятись, перебувають у стані увімкнення. Такі як система спуску з крутим схилом, автоматична система допомоги при паркуванні.

Двигун не запускається автоматично, коли в стані автоматичного відключення трапляються такі ситуації:

- › Відкриті водійські двері.
- › Відкрита кришка моторного відсіку.
- › Ослабте ремінь безпеки водія.

В цей час двигун можна запускати вручну.

Двигун запускається автоматично, коли в стані автоматичного відключення трапляються такі ситуації:

- › Інтелектуальна система старт-стоп закривається вручну.
- › Автомобіль прослизнув, і швидкість перевищила 3 км / год.
- › Ємність акумулятора або напруга нижче граничного значення.
- › Температура батареї перевищує граничне значення.
- › Вакуум гальма недостатній через постійне натискання педалі гальма.
- › Робочий стан кондиціонування повітря повинен запускати двигун

- автоматично.
- › Поверніть кермо так, щоб кут нахилу керма перевищував граничне значення.
 - › При переході в режим водіння, який не дозволяє запускати і зупиняти (ірежими, крім стандартного, економічного та спортивного).
 - › Відкриті деякі системи, які заборонені запускати та зупиняти. Такі як: автоматична система допомоги при паркуванні.

Caution

Про акумулятор

- › Замінювати або демонтувати акумулятор самостійно заборонено.

Якщо вам потрібно замінити акумулятор, вам потрібно перейти доПостачальник послугдля його заміни. В іншому випадку датчик акумулятора може бути пошкоджений, і система не може працювати нормально.

- › Коли автомобіль тривалий час стоїть, а акумулятора недостатньо і двигун неможливо запустити, можна паралельно підключити інший блок живлення, щоб допомогти запустити автомобіль.

Не використовуйте інші джерела живлення для зарядки акумулятора цього автомобіля, інакше інтелектуальна система запуску-зупинки вийде з ладу. Для зарядки акумулятора рекомендується використовувати власну

систему генерації електроенергії автомобіля.

Система управління всією місцевістю

Обладнання для автомобілів

Зверніть увагу, що цей посібник містить все стандартне обладнання, обладнання специфічного для країни та спеціальне обладнання для цієї серії моделей. Тому деяке обладнання або функції, описані в цьому посібнику, можуть бути встановлені на вашому автомобілі або доступні лише на певних ринках. Щоб отримати детальну інформацію про конфігурацію, зверніться до відповідних матеріалів продажу або зверніться до продавця, де ви придбали автомобіль.

Інформації про систему

За складних дорожніх умов ця функція автоматично оптимізує різні системи управління автомобілем для адаптації до відповідної місцевості відповідно до обраного режиму водіння, ефективно покращуючи прохідність, стабільність та бездоріжжя автомобіля.

Спосіб перемикання

Caution

- › Неправильне використання режиму руху призведе до того, що автомобіль буде неправильно реагувати на дорожні умови, тим самим скорочуючи термін служби підвіски та системи трансмісії.
- › Водій повинен заздалегідь судити про місцевість і активувати відповідний позашляховий режим перед тим, як

автомобіль потрапляє на складну місцевість, щоб уникнути втрати контролю над автомобілем.

Через мультимедійну функцію **【 Налаштування автомобіля 】** → **【 Налаштування водіння 】** можна перемикати режим бездоріжжя.

Введення про режим

Економічний режим

Поліпшити економію палива, що підходить для рівнинних і важких доріг, таких як міські дороги та асфальтовані дороги.

Стандартний режим

Всебічна поєднувати потужність та економічність автомобіля, що підходить для різних доріг.

Спортивний режим

Поліпшити потужність автомобіля та забезпечте вищий рівень швидкості реакції та досвіду водіння. Спортивний режим підходить для рівнинних доріг із меншою кількістю транспортних засобів та широкої їзди.

Сніговий режим

Підходить для жорстких, але рівних доріг, включаючи сніг, ожеледицю, траву, гравійні дороги тощо.

Позашляховий режим

Підходить для рівної мулистої землі з шаром каламутної води на поверхні та простих рельєфних доріг.

Пісочний режим

Підходить для Гобі та пустельних країв, де поверхневий шар є твердий пісок.

Заходи безпеки при керуванні повнопривідним транспортним засобом

- › Коли автомобіль не працює (наприклад, наприклад, транспортний засіб потрапляє в сніг, бруд, пісок, піднімається тощо за умов ковзання шин), функція теплового захисту системи повного приводу може спрацювати через безперервне ковзання шини. У цей час негайно припиніть виходити з пастки та зупиніться, щоб розсіювати тепло, забезпечуючи безпеку. Зачекайте, поки система повного приводу автоматично усуне сигнал тривоги про перегрів (рекомендується почекати ще кілька хвилин після усунення сигналу, щоб знизити температуру системи повного приводу і відновити продуктивність), а потім вийти з пастки.
- › Заборонено проводити випробування маточини з двоколісним приводом у будь-якому режимі системи контролю по всій місцевості (включаючи операцію, коли заднє колесо не обертається, а переднє колесо продовжує ковзати на трасі або на льодово-сніговій дорозі).
- › Переконайтеся, що радіус кочення чотиріколісних шин автомобіля є незмінним:

При заміні шин одночасно повинні бути замінені чотири шини автомобіля, а марка та модель чотирьох шин повинні бути узгодженими;

Якщо тиск у шинах викликає тривогу, його слід вчасно підтвердити. Вчасно компенсуйте тиск у шинах, щоб усунути сигнал тривоги;

Якщо консистенція шин на даний момент не може бути гарантована (включаючи заміну нерозмірних запасних шин), тоді повинен використовувати економічний режим для їзди, і якомога швидше замінити шини з тими ж технічними характеристиками та моделями (з пробігом не більше 50 кілометрів).

- › Уникайте дрейфуючих операцій.
- › Не допускаються несанкціоновані зміни.
- › На дорогах із високим кріпленням (наприклад, звичайні дороги та бетонна підлога) не дозволяється сніговий, бездоріжжя та пісок.

i Notice

Якщо на дорозі є сніг, який не належить до великої дороги, можна використовувати режим снігу для їзди.

Система допомоги при паркуванні

Обладнання для автомобілів

Зверніть увагу, що цей посібник містить все стандартне обладнання, обладнання специфічного для країни та спеціальне обладнання для цієї серії моделей. Тому деяке обладнання або функції, описані в цьому посібнику, можуть бути встановлені на вашому автомобілі або доступні лише на певних ринках. Щоб отримати детальну інформацію про конфігурацію, зверніться до відповідних матеріалів продажу або зверніться до продавця, де ви придбали автомобіль.

Попередження безпеки

Warning

- › Система допомоги паркування - це лише допоміжний інструмент і не може замінити судження водія щодо зовнішньої ситуації. У будь-якому випадку водій повинен нести відповідальність за безпеку автомобіля та дотримуватися навколишніх умов автомобіля в будь-який час під час паркування або подібних операцій.
- › Система допомоги паркування має сліпі плями і може не виявляти перешкод у певних зонах. Тому при паркуванні або подібних операцій переконайтесь, що поблизу автомобіля немає дітей чи тварин.

Caution

- › Під час руху заднім ходом

переконайтесь, що задня дверцята повністю закрита.

- › Забороняється торкатися камери та датчик.
- › Не промивайте камери та датчик водяним пістолетом високого тиску. В іншому випадку вода може потрапити в камеру, спричиняючи поломку системи або пожежу.
- › Забороняється використовувати абразивні або гострі предмети для очищення датчика. Протріть м'якою ганчіркою або вимийте водою (низький тиск води) для очищення поверхні датчика.

Notice

На пристрій радіолокаційного виявлення системи допомоги при паркуванні впливають характеристики ультразвукових хвиль. За таких умов він може спричинити неможливість виявлення або погане виявлення, що не є збоєм системи:

- › Перешкодою є маленькі предмети, такі як колючий дріт, огорожі, стовпи та мотузки.
- › Перешкодою є об'єкт, поверхня якого не відображає сигналу виявлення, і людина, що носить такий одяг.
- › Перешкодою є сніг, бавовна або речовини, які легко поглинають звукові хвилі на поверхні.
- › Перешкодою є відбивач або конус з гострокутним кутом.
- › Під час руху по трав'янистих або кумедних дорогах.

- › При реверсі на схилі.
 - › Навколо є ультразвукові шуми однакової частоти, такі як звук металу, звук викиду газу високого тиску, ріг автомобіля кричачий прямо на датчик.
 - › Задня табличка номерного знака зігнута, нахилена або встановлена більша рамка декорування номерного знака.
 - › На поверхню датчика потрапляють сторонні речовини.
- Для забезпечення нормальної роботи системи датчик повинен бути чистим, без снігу та льоду.

Парковочний радар

Інформації про систему

парковочний радар - це пристрій радіолокаційного виявлення. Під час руху заднім ходом датчик визначає, чи стоять перешкоди за автомобілем та відстань перешкод. Допомогти водієві безпечно та легко припаркуватися голосовими підказками.

Інструкції

Автомобілі, не обладнані панорамною камерою

- › Увімкніть R передачу, парковочний радар автоматично увімкнеться.
- › Вийдіть з R передач, парковочний радар автоматично вимкнеться.

Автомобіль, оснащений панорамним зображенням

Методи відкриття та закриття такі ж, як і панорамне зображення.

Діапазон виявлення та режим тривоги

Розташування датчика	Зона виявлення (м)
Бічна сторона задньої частини	0,6
Центр задньої частини	1,5

З увімкненням парковочного радара, коли датчик розпізнає перешкоду в зоні виявлення, тоді видається сигнал тривоги.

Із зменшенням відстані між автомобілем та перешкодою частота сигналу тривоги поступово збільшуватися. Коли відстань між перешкодою та автомобілем знаходиться в межах 0,3 метра, супроводжуючись тривалим звуковим сигналом, не повинен йти заднім ходом, щоб уникнути зіткнення.

Функція екстреного гальмування на низькій швидкості

Через мультимедійний екран **【Налаштування автомобіля】** → **【Налаштування паркування】** → **【Налаштування радара】** можна увімкнути або вимкнути функцію екстреного гальмування на низькій швидкості.

Увімкнена функція, коли автомобіль рухається заднім ходом на низькій швидкості, на інтерфейсі зображення загоряється  індикатор функції екстреного гальму на низькій швидкості світиться і відображається зеленим

кольором, що вказує на те, що функція нормально активована. У цей час, якщо виявлена перешкода та визнано, що існує ризик зіткнення, система автоматично гальмуватиме, щоб зменшити ризик зіткнення. У той же час індикатор світиться червоним.

⚠ Caution

- › Ця система є лише допоміжною функцією і не може гарантувати, що всі перешкоди будуть виявлені за будь-яких умов.
- › У складних дорожніх умовах (таких як бездоріжжя, вузькі проїзди тощо), будь ласка, вимкніть функцію екстреного гальмування на низькій швидкості. В іншому випадку система може здійснювати непотрібне гальмування.
- › Коли автомобіль оснащений тяговим пристроєм або при буксируванні інших машин, вимкніть функцію екстреного гальмування на низькій швидкості. В іншому випадку система може здійснювати непотрібне гальмування.

Радіолокатор попередження зіткнень

Інформації про систему

Радіолокаційний захист - це пристрій радіолокаційного виявлення. Під час паркування датчик визначає наявність перешкод на передній і задній частині автомобіля та відстань перешкод. Допомогти водієві безпечно та легко

припаркуватися голосовими підказками.

Інструкції

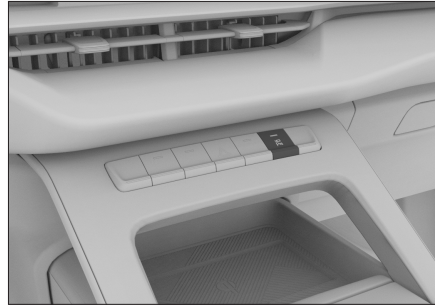

F3E683479969

- › Коли перемикача запалювання у режимі ON або запуску двигуна, натисніть кнопку, щоб вручну ввімкнути або вимкнути радіолокатор попередження зіткнень.
- › Повісьте в R передачу, радіолокатор автоматично увімкнеться.
- › Повісьте в P передачу, радіолокатор автоматично вимкнеться.
- › Коли швидкість руху перевищує 15 км / год, радіолокатор попередження зіткнень автоматично вимикається.

Діапазон виявлення та режим тривоги

Розташування радіолокаційного датчика	Зона виявлення (м)
Бічна сторона передньої частини	0,6
Центр передньої частини	1,0
Бічна сторона задньої частини	0,6

Розташування радіолокаційного датчика	Зона виявлення (м)
Центр задній частини	1,5

i Notice

Через різні конфігурації автомобіля, деякі моделі можуть не оснащуватися переднім центральним радарним датчиком. Зверніться до фактичного автомобіля.

З ввімкненням радіолокатора попередження зіткнень, коли датчик розпізнає перешкоду в зоні виявлення, тоді видається сигнал тривоги.

Із зменшенням відстані між автомобілем та перешкодою частота сигналу тривоги поступово збільшуватися. Коли відстань між перешкодою та автомобілем знаходиться в межах 0,3 метра, супроводжуючись тривалим звуковим сигналом, не повинен йти заднім ходом, щоб уникнути зіткнення.

Функція автоматичного відкриття переднього радара

Через мультимедійний екран **【Налаштування автомобіля】** → **【Налаштування паркування】** → **【Налаштування радара】** можна автоматично вмикати та вимикати функцію автоматичного відкривання переднього радара.

Після увімкнення функції, якщо швидкість руху нижча за 10 км / год і

виявлена перешкода в межах зони виявлення, передній радар та система зображення автоматично активуються. Якщо відстань перешкоди не зміниться протягом декількох секунд, перешкода далека або на автомобілі застосують стоянкове гальмо, система автоматично вимкнеться.

Функція екстреного гальмування на низькій швидкості

Через мультимедійний екран **【Налаштування автомобіля】** → **【Налаштування паркування】** → **【Налаштування радара】** можна ввімкнути або вимкнути функцію екстреного гальмування на низькій швидкості.

Після ввімкнення функції, коли автомобіль рухається з низькою швидкістю, індикатор  на інтерфейсі зображення загорить та відобразиться зеленим кольором, вказуючи на те, що функція нормально активована. У цей час, якщо виявлена перешкода та визнано, що існує ризик зіткнення, система автоматично гальмуватиме, щоб зменшити ризик зіткнення. У той же час індикатор світиться червоним.

⚠ Caution

- › Ця система є лише допоміжною функцією і не може гарантувати, що всі перешкоди будуть виявлені за будь-яких умов.
- › У складних дорожніх умовах (таких як бездоріжжя, вузькі проїзди тощо), будь

ласка, вимкніть функцію екстреного гальмування на низькій швидкості. В іншому випадку система може здійснювати непотрібне гальмування.

- › Коли автомобіль оснащений тяговим пристроєм або при буксируванні інших машин, вимкніть функцію екстреного гальмування на низькій швидкості. В іншому випадку система може здійснювати непотрібне гальмування.

Резервна камера автомобіля

Інформації про систему

Зображення заднього ходу фіксує заднє зображення автомобіля через камеру заднього огляду і передає сигнал зображення на екран дисплея для відображення, тим самим допомагаючи водієві безпечно та легко припаркуватися.

Інструкції

- › Повісьте в R передачу, резервна камера автомобіля автоматично увімкнеться.
- › Вийдіть з R передача і резервна камера автомобіля автоматично вимкнеться.

Інтерфейс зображення



0A7E16DAC2B6

- Ⓐ Кнопка режиму перегляду

Відповідно до особистих звичок, можна вибрати різні режими перегляду (звичайний вигляд, вид зверху, ширококутний огляд, поперечний вигляд).

- Ⓑ Кнопка встановлення

Можна встановити гучність сигналу радіолокації. Торкніться кнопки 【за замовчуванням】 , щоб відновити гучність сигналу до рівня за замовчуванням.

- Ⓒ Індикатор функції екстреного гальму на низькій швидкості

Зелений: функція екстреного гальмування на низькій швидкості активується нормально.

Червоний: виявляється перешкода та здійснюється автоматичне екстрене гальмування.

Жовтий: Несправність.

Динамічна напрямна лінія

Динамічна напрямна лінія може відображати ширину автомобіля та обчислювати траєкторію руху відповідно до кута повороту рулевого колеса, щоб допомогти водієві стояти.

Панорамна камера для автомобіля

Інформації про систему

Зображення панорамного виду фіксує навколишні зображення автомобіля через чотири камери та передає сигнал зображення на екран дисплея для

відображення, тим самим допомагаючи водієві безпечно та легко керувати автомобілем та уникати зіткнення.

Інструкції

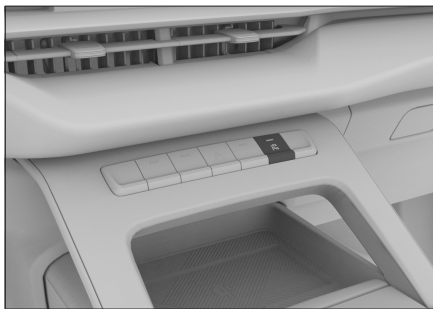

F3E683479969

- › Вимикач запалювання знаходиться в режимі ON або запущений двигун, натисніть кнопку, ви можете увімкнути або вимкнути панорамне зображення.
- › Повісьте на R передачу, панорамна камера для автомобіля автоматично увімкнеться.
- › Повісьте на P передачі, панорамна камера для автомобіля автоматично вимкнеться.
- › Швидкість транспортного засобу перевищує встановлене значення, панорамне зображення автоматично закривається.

Через мультимедійний екран **【Налаштування автомобіля】** → **【Налаштування паркування】** → **【Налаштування панорамного зображення】** можна встановити швидкість виходу з панорамного зображення.

- › Через мультимедійний

екран **【Налаштування автомобіля】** → **【Налаштування паркування】** → **【Налаштування панорамного зображення】** можна вмикати та вимикати **【Інтелектуальне керування】**. Коли функцію ввімкнено, на D-передачі увімкніть сигнал повороту або поверніть кермо на певний кут, і панорамне зображення автоматично увімкнеться. Після того, як кермо повернеться у своє положення, вимкніть сигнал повороту або коли швидкість автомобіля перевищить певне значення, панорамне зображення об'ємного зображення автоматично закривається.

Розкладка інтерфейсу

Автомобілі, не обладнані повністю автоматичною інтегрованою системою паркування



E70F646A9922

Автомобілі, оснащені повністю автоматичною інтегрованою системою паркування



5CB181A12226

- А Область налаштування функції
- Б Область зображення видом зверху
- С Індикатор функції екстреного гальму

на низькій швидкості

Зелений: функція екстреного гальмування на низькій швидкості активується нормально.

Червоний: виявляється перешкода та здійснюється автоматичне екстрене гальмування.

Жовтий: Несправність.

ⓓ Знак вигляду

У режимі 2D перегляду вказує орієнтацію поточного вигляду.

ⓔ Область зображення

Перемикач кута огляду

Автоматичний перемикач кута огляду

Повісьте в D-передачі та автоматично переключіться на зображення спереду. Повісьте на R-передачі та автоматично перемикайтеся на зображення заднього виду. На передачі D увімкніть лівий поворотник, зона зображення автоматично переключиться на зображення лівого переднього колеса. Увімкніть правий сигнал повороту, область зображення автоматично перемикається на праворуч із зображенням переднього колеса.

Ручний перемикач кута огляду

При швидкості автомобіля менше 10 км / год, торкніться області зору зверху, на вершині відображається кнопка орієнтації. Сенсорні кнопки в різних напрямках, і область зображення відобразить відповідне перспективне зображення кнопки.



3467BDEB1E80

Ⓐ Прозора кнопка kabini kameri

У режимі 3D торкніться кнопки прозорого огляду kabini, інтерфейс зображення поступово відображає зображення дороги під кабіною під час руху автомобіля.

Налаштування функції

<: Кнопка назад

Торкніться кнопки «Назад», щоб повернутися до попереднього інтерфейсу. Торкніться кнопки «Назад» на головному інтерфейсі, щоб вийти з відеоінтерфейсу.

↔: Кнопка перемикання режимів

Торкніться кнопки, щоб переключити режим перегляду між 2D та 3D.

🔍: Кнопка перемикача перегляду

Торкніться кнопки, щоб переключити вигляд між 🔍 (звичайний режим), 🛞 (режим колеса) та 🛞 (режим перетину).

⚙️: Кнопка налаштування допоміжної лінії моделі автомобіля

Натискайте кнопку налаштування допоміжної лінії моделі автомобіля кілька разів, щоб змінити форму відображення допоміжної лінії. Якщо встановити режим відображення, направляюча лінія відображає ширину кузова автомобіля,

що може допомогти водієві у паркуванні.

Notice

Через різні конфігурації автомобіля ця кнопка знаходиться в меню налаштування меню в деяких моделях.

MOD: виявлення рухомого об'єкта

Можна увімкнути або вимкнути функцію виявлення рухомого об'єкта. Коли виявляється рух пішохода після увімкнення функції, відеоінтерфейс відображає повідомлення про тривогу.

Notice

Через різні конфігурації автомобіля ця кнопка знаходиться в меню налаштування меню в деяких моделях.

: Режим мийки автомобілів

Торкніться кнопки, щоб увімкнути або вимкнути режим мийки. Увімкнений режим мийки показати доріжку шин, а ширина лінії вказує ширину шини.

: Повністю автоматична кнопка паркування (▷ Page 128)

: Кнопка допомоги заднього ходу (▷ Page 131)

: налаштування системи

Торкніться кнопки налаштування, щоб увійти в інтерфейс налаштування системи. У системному інтерфейсі можна встановити наступні елементи.

- ▷ **【Інтелектуальний перемикач кута огляду】**

Ви можете увімкнути або вимкнути функцію інтелектуального перемикач кута огляду. Після увімкнення функції:

Якщо на D передачі передній радар виявить, що перешкода менше або дорівнює 1 метру від тіла, він автоматично переключиться на зображення переднього виду.

Якщо на R передачі задній радар виявить, що перешкода менше або дорівнює 1 метру від тіла, він автоматично переключиться на зображення заднього виду.

Після усунення перешкоди автоматично переключиться на попереднє зображення.

▷ **【Колір автомобіля】**

Колір моделі автомобіля можна змінити.

▷ **【Прозорість моделі автомобіля】**

У режимі 3D перегляду натисніть кнопку налаштування прозорості моделі автомобіля, щоб змінити прозорість моделі автомобіля.

Коли прозорість моделі автомобіля вибрана як 100%, активується функція прозорості нижньої частини автомобіля.

Після активації функції прозорості під автомобілем, коли автомобіль рухається, інтерфейс зображення поступово відображає зображення дороги під автомобілем.

› **【Дисплей радіолокатора】**

Кілька разів торкніться кнопки налаштування дисплея радіолокатора, щоб перемкнути режим відображення радіолокатора. У режимі відображення, коли виявляється перешкода, напрямок перешкоди відображає радіолокаційну позначку.

› **【Застережливий сигнал радіолокатора】**

Перетягніть повзунок, щоб встановити гучність сигналу радіолокатора. Торкніться кнопки **【за замовчуванням】**, щоб відновити гучність сигналу до рівня за замовчуванням.

【Функція калібрування дороги】

Через мультимедійний екран **【Налаштування автомобіля】** → **【Налаштування паркування】** → **【Налаштування панорамних зображень】** можна повторно відкалібрувати дорогу.

У користуванні автомобіля коли положення камери змінюється через нерівності автомобіля або старіння деталей, може спричинити зміщення мозаїки зображення, розмиття, спотворення тощо. В цей час ефект зшивання зображень можна оптимізувати за допомогою функції калібрування дороги.

Для отримання конкретних методів калібрування та вимог зверніться до підказки на мультимедійному дисплеї.

【Відновлення заводських налаштування】

Через мультимедійний екран **【Налаштування автомобіля】** → **【Налаштування паркування】** → **【Налаштування панорамного зображення】** можна відновити заводських налаштування.

Після повторного калібрування дороги можна відновити заводські калібрування, натиснувши кнопку відновлення заводських налаштувань.

Автоматична система допомоги при паркуванні

Інформації про систему

Автоматична система допомоги при паркуванні базується на зображенні панорамного виду та радіолокаційній системі запобігання зіткненням. За допомогою радіолокаційного датчика і камери система виявляє перешкоди навколо автомобіля, лінію та іншу інформацію, щоб визначити відповідне місце для паркування та автоматично керує автомобілем для завершення рульового управління, перемикання та гальмування. Водій може заїхати і виїхати з місця для паркування, просто дотримуючись вказівок системи

У процесі паркування, якщо виявляються рухомі перешкоди, такі як пішоходи та автомобілі, що існує ризик зіткнення, система автоматично здійснить екстремний режим для швидкого гальмування. Якщо виявлена фіксована перешкода та

існує ризик зіткнення, система буде здійснити комфортне режим для досягнення плавного гальмування автомобіля.

Warning

Автоматична система паркування є лише допоміжним інструментом і не може замінити судження водія щодо зовнішньої ситуації. Під час паркування водій повинен спостерігати за навколишньою обстановкою та оперативною інформацією про запуск в режимі реального часу. У разі особливих обставин для забезпечення безпеки необхідні такі заходи, як надзвичайний контроль.

Інструкції

1. Вимикач запалювання знаходиться в режимі ON або запущений двигун, натисніть кнопку, щоб увімкнути панорамне зображення.

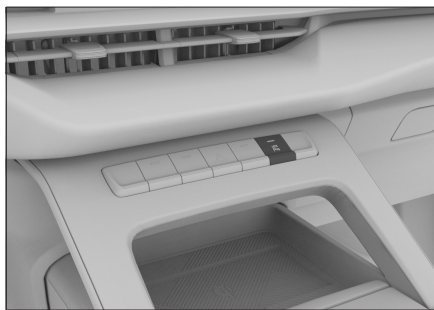

F3E683479969

2. В інтерфейсі зображення з панорамним видом торкніться кнопки  автоматичного паркування, щоб активувати повністю автоматичною інтегрованою системою паркування.



229B4673B5AA

Дотримуйтесь інструкцій на мультимедійному дисплеї після активації системи, щоб завершити автоматичне паркування.

Caution

Для того, щоб забезпечити безпеку паркування, водієві необхідно в будь-який час стежити за навколишнім середовищем автомобіля, щоб вчасно загальмувати та взяти автомобіль, коли існує ризик зіткнення.

Notice

- › Лише при нерухомому стані можна вибрати парковку позу.
- › У процесі пошуку місця для паркування, будь ласка, переконайтесь, що між транспортними засобами є належна відстань або перешкоди з обох сторін (Приблизно від 0,5 до 1,5 метрів). В іншому випадку система може не розпізнати місце для паркування.

Функція флангового захисту

Через мультимедійний екран **【Налаштування автомобіля】** → **【Налаштування паркування】** → **【Налаштування радара】** може вмикати або вимикати функцію **【Захист флангу】**.

Після ввімкнення функції, коли датчики на лівій та правій сторонах автомобіля визначають перешкоди, система запропонує водієві обережно припаркуватися через екранну та звукову сигналізацію.

Заходи безпеки

Під час автоматичного паркування наступні дії призведуть до тимчасового переривання паркування. Автоматичне паркування може тривати після припинення відповідної операції.

- › Двері (включаючи задні двері) відчиняються.
- › Розкладні зовнішні дзеркала заднього огляду.
- › Ремінь безпеки водія відстібається.
- › На доріжці паркування з'являються перешкоди.
- › Дросель втручається.

Під час процесу автоматичного паркування наступні умови можуть призвести до виходу автоматичного паркування.

- › Під час пошуку місця для паркування швидкість перевищила 30 км / год.
- › Втручається шестерня, кермо або стоянкове гальмо.

- › Час відновлюваного переривання, кількість перебоїв, кількість паркувальних ходів, загальний час паркування перевищено.
- › Торкніться кнопки автоматичного паркування **RⓂ**.
- › Причалуєчи, судить, що немає місця виїзду або дорога безперешкодна, тоді не потрібно використовувати повністю автоматичну функцію паркування.
- › Нахил землі, на якому розташований автомобіль, занадто великий.

Система не може застосовуватися до всіх сценаріїв паркування. У деяких особливих випадках система може не реалізувати очікувану функцію. Наведені нижче ситуації є лише прикладами та не включають усіх особливих ситуацій:

- › Чітку лінію місця для паркування неможливо визначити через вплив навколишнього середовища, наприклад, лінія місця для паркування забруднена або покрита великою кількістю сміття, бур'янів, бруду тощо, або навколишнє джерело світла має низьку освітленість, а поверхня місця для паркування сильно відбиває.
- › Місце для паркування має піднятий ґрунт, і протилежну лінію паркування виявити не вдається.
- › На землі лінії стоянки є колодязі.
- › Передній або задній автомобіль знаходиться занадто близько до паркувального місця для паркування або

- займає частину порожнього місця для паркування.
- › На місці стоянки є пішоходи або інші перешкоди.
 - › Коли транспортний засіб нерухомий, якщо біля камери перебувають пішоходи та інші перешкоди.
 - › На місці для паркування є попередня лінія паркувальних місць.
 - › Парковка в кутах або на поворотах.
 - › Шини сильно зношені або встановлені несанкціоновані шини (у тому числі нерозмірні запасні шини).
 - › Використання цієї функції на нерівній землі (наприклад, бур'яни, гравійні дороги тощо) може спричинити помилки розпізнавання системи та непотрібне гальмування.
 - › Зовнішні джерела звуку можуть спричинити перешкоди для роботи системи, спричиняючи неправильну ідентифікацію датчика та помилково повідомляючи про неіснуючі перешкоди.
 - › Датчик забруднений або покритий.
 - › Сильний туман, дощ або сніг.

Обставини, коли повністю автоматичне паркування заборонено:

- › Коли встановлений цепь противо-скольження або запасна шина.
- › Якщо предмет перевищує розмір автомобіля.
- › Коли встановлений фаркоп.
- › Нахил землі, на якому розташований автомобіль, занадто великий.

- › На дорозі великі вибоїни.

Допомога в зворотному напрямку

Інформації про систему

Коли автомобіль рухається на D-передачі і швидкість менше або дорівнює 30 км / год, система реєструє останній 50-метровий маршрут в режимі реального часу. Коли функцію заднього ходу ввімкнено, система контролює кермо, гальма та швидкість для автоматичного завершення зворотного повернення відповідно до записаного маршруту.

У процесі руху заднім ходом, якщо виявляються рухомі перешкоди, такі як пішоходи та автомобілі, що існує ризик зіткнення, система автоматично здійснить екстрений режим для швидкого гальмування.

i Notice

Через такі фактори, як механічне відхилення, тиск в шинах та інші фактори, що впливають на точність управління системою, у зворотному напрямку буде певне відхилення, яке не може гарантувати повне повернення до початкової дороги.

⚠ Warning

Функція допомоги задньому ходу є лише допоміжним інструментом і не може замінити судження водія щодо зовнішньої ситуації. Під час руху заднього ходу водій повинен спостерігати за навколишньою обстановкою та оперативною

інформацією про запуск в режимі реального часу. У разі особливих обставин для забезпечення безпеки необхідні такі заходи, як надзвичайний контроль.

Інструкції

1. Після того, як вимикач запалювання переведено в режим ON або запущений двигун, натисніть кнопку, щоб увімкнути систему зображення панорамного оточення.



F3E683479969

2. На інтерфейсі панорамного зображення торкніться кнопки  допомоги в зворотному напрямку, щоб увімкнути функцію допомоги заднім ходом.



8F4470AF8ECF

Функція заднього ходу увімкнена, можна завершити автоматичний реверс, дотримуючись інструкцій на мультимедійному дисплеї.

Caution

Для того, щоб забезпечити безпеку

паркування, водієві необхідно в будь-який час стежити за навколишнім середовищем автомобіля, щоб вчасно загальмувати та взяти автомобіль, коли існує ризик зіткнення.

Заходи безпеки

Коли трапляються такі ситуації, система зупиняється і очищає записаний маршрут:

- › Швидкість перевищує 30 км / год.
- › Автомобіль зупиняється ненормально.
- › Кут керма занадто великий (приблизно 450 °).
- › Реверс самостійно відхиляється від записаного маршруту приблизно на 1 метр.

Наступні умови призведуть до того, що функція допомоги задньому ходу буде перервана або вимкнена під час руху заднім ходом:

- › Торкніть до кнопки  допомоги в зворотному напрямку.
- › передачі, кермо, стоянкове гальмо, втручання дросельної заслінки.
- › Ремінь безпеки водія відстібається.
- › Двері (включаючи задні двері) відчиняються.
- › Дзеркало заднього виду складене.
- › Система виявляє, що автомобіль не може продовжувати рух.
- › Перешкоди виявляються на проїжджій доріжці.



i Notice

Після виходу з несистемного переривання, знову увімкніть функцію допомоги задньому ходу, і система може керувати автомобілем, щоб завершити рух заднім ходом відповідно до залишкового шляху.

Система контролю тиску в шинах

Обладнання для автомо-білів

Зверніть увагу, що цей посібник містить все стандартне обладнання, обладнання специфічного для країни та спеціальне обладнання для цієї серії моделей. Тому деяке обладнання або функції, описані в цьому посібнику, можуть бути встановлені на вашому автомобілі або доступні лише на певних ринках. Щоб отримати детальну інформацію про конфігурацію, зверніться до відповідних матеріалів продажу або зверніться до продавця, де ви придбали автомобіль.

Інформації про систему

Система контролю тиску в шинах (TPMS) може контролювати тиск та температуру в шинах в режимі реального часу та негайно тривоги, коли шини ненормальні, щоб нагадати водієві вжити відповідних заходів для уникнення нещасних випадків.

Caution

- › Якщо замінені шини, не вказані Great Wall, TPMS може не працювати належним чином.
- › Якщо встановлені ланцюги шин або покриті колеса, TPMS може не працювати належним чином.
- › TPMS може не працювати належним чином через радіоперешкоди.
- › Будь ласка, зв'яжіться зПостачальник послугпісля зміни шини або

положення шини, щоб скинути TPMS.

Notice

- › TPMS не може замінити нормальне обслуговування шин. Навіть якщо TPMS не спрацьовує, завжди повинен перевіряти шини та переконайтесь, що їх тиск у шинах є нормальним.
- › Такі фактори, як тепло від автомобілів, зовнішнє середовище та час їзди, впливатимуть на тиск у шинах. За нормальних обставин тиск у шинах коливатиметься близько 30 кПа, що нормально.
- › TPMS не може контролювати тиск у запасних шинах.

Функція контролю

Натисніть кнопку на кермі, щоб переключити інтерфейс даних вимірювача руху на інтерфейс контролю тиску в шинах, і можна в режимі реального часу переглядати інформацію про тиск і температуру чотирьох використовуваних шин.(▷ Page 172)

Коли тиск у шинах занадто низький або температура занадто висока, значок ненормальної шини на інтерфейсі контролю відображається червоним і блимає.

Функція сигналізації

Коли тиск в шинах занадто низький або температура занадто висока, комбінований прилад подає наступний сигнал тривоги:

- › В інформаційному центрі відображається відповідний інтерфейс сигналізації, значок несправної шини відображається червоним кольором, і видається звуковий сигнал.
- › На панелі приладів (!) загоряється контрольна лампа системи контролю тиску в шинах.

Якщо під час руху з'являється попереджувальне повідомлення про шини, уникайте різких поворотів та різкого гальмування. Будь ласка, зменшіть швидкість, виїдьте в безпечну зону, зупиніться якомога швидше та зверніться до Постачальник послуг для усунення несправностей.

Система монітора втоми водія

Обладнання для автомобілів

Зверніть увагу, що цей посібник містить все стандартне обладнання, обладнання специфічного для країни та спеціальне обладнання для цієї серії моделей.

Тому деяке обладнання або функції, описані в цьому посібнику, можуть бути встановлені на вашому автомобілі або доступні лише на певних ринках. Щоб отримати детальну інформацію про конфігурацію, зверніться до відповідних матеріалів продажу або зверніться до продавця, де ви придбали автомобіль.

Вступ системи

Система монітора втоми водія постійно визначає роботу водія в транспортному засобі та обчислює поточний рівень втоми водія з цього, а потім порівнює його з параметрами, встановленими системою. Якщо система розпізнає, що водій перебуває у стані втоми, він подаватиме звукову та візуальну сигналізацію, щоб нагадати водієві обережно їхати.

Warning

- › Забороняється водити в стомленому стані.
Водіння на великій відстані повинно передбачати розумні інтервали паркування для забезпечення належного відпочинку.
- › Водії завжди несуть відповідальність за забезпечення належних умов водіння.

- › Система монітора втоми водія є лише допоміжною функцією. Вона не зможе по-справжньому контролювати втому водія. У деяких випадках система може розцінювати звичайні водіння як втому.

Інструкції

За допомогою **【Налаштування автомобіля】** → **【Налаштувань водіння】** на екрані мультимедійного дисплея можна ввімкнути або вимкнути функцію **【Нагадування про втому】**.

Сигналізація втоми

Коли система виявляє такі умови, на комбінованому лічильнику відобразиться інтерфейс сигналізації «Будь ласка, відпочинь» із звуковим сигналом.

- › Система виявляє, що водій перебуває у стані втоми, а швидкість автомобіля перевищує 80 км / год.
- › Безперервне водіння (працює двигун) більше 4 годин.

Warning

- › При руху з швидкістю менше 80 км / год система не видаватиме попередження, навіть якщо водій демонструє ознаки втоми.
- › У деяких випадках, незважаючи на втому водія, на водійські здібності це не впливає. У цьому випадку може не бути жодного попередження для водія. Тому, коли у водія є ознаки втоми, дуже важливо своєчасно зупинитися і

відпочивати, незалежно від того, чи попереджає система контролю стану водія.

- › Цю функцію не можна використовувати для розширення обмежень водіння. Водіння на великі відстані повинно організовувати регулярні інтервали паркування для забезпечення належного відпочинку.
-

Система круїз-контролю

Обладнання для автомо- білів

Зверніть увагу, що цей посібник містить все стандартне обладнання, обладнання специфічного для країни та спеціальне обладнання для цієї серії моделей. Тому деяке обладнання або функції, описані в цьому посібнику, можуть бути встановлені на вашому автомобілі або доступні лише на певних ринках. Щоб отримати детальну інформацію про конфігурацію, зверніться до відповідних матеріалів продажу або зверніться до продавця, де ви придбали автомобіль.

Інформації про систему

Під час руху по прямій і безперешкодному шосе система круїз-контролю дозволяє тримати автомобіль на встановленій швидкості без необхідності наступати на педаль прискорювача.

Warning

- › Система круїз-контроль є лише допоміжним інструментом, вона не може замінити судження водія про дорогу і умови руху, не може замінити водія для керування автомобілем. У будь-якому випадку водій повинен нести відповідальність за безпеку автомобіля і завжди повинен концентруватися на обережній їзді.
- › Щоб уникнути неправильної роботи системи круїз-контролю, будь ласка, вимкніть її, коли вона не використовується.

- › Неправильне використання системи круїз-контролю може призвести до аварії.
- › Системою круїз-контролю можна користуватися лише за хороших погодних умов та під час руху по рівній дорозі.
- › В таких умовах, як міські райони, зви́сті дороги, слизькі дороги, сильний дощ або інші суворі кліматичні умови, не рекомендується використовувати систему круїз-контролю.
- › Під час руху по схилу забороняється використовувати систему круїз-контролю. Під час руху вгору і вниз по схилу ця система не може підтримувати задану швидкість.
- › Коли система круїз-контролю активована, водієві забороняється залишати водійське місце.
- › Для забезпечення економії палива автомобіля, будь ласка, не їздіть на високій передачі і низькій швидкості, а також на низькій передачі і високій швидкості.
- › Після запуску системи круїз-контролю, якщо ви хочете якнайшвидше уповільнити рух автомобіля, слід нормально натиснути на педаль гальма.

Інструкції

Notice

Оскільки система круїз-контролю призначена для автомобілів, що рухаються автомобільними дорогами та іншими

дорогами з хорошими умовами, система лише працює, коли швидкість автомобіля знаходиться в межах 30 - 150 км / год.

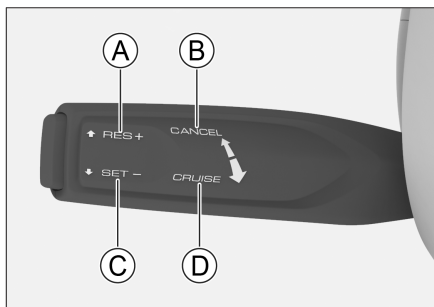

946652398A4C

- Ⓐ Відновить налаштування / прискорення швидкості
- Ⓑ Скасування налаштування швидкості
- Ⓒ Налаштування швидкості / уповільнення
- Ⓓ Пуск / зупинка

Запуска системи

1. Перемістіть важіль управління у напрямку керма в положення **【CRUISE】**, загориться  індикатор круїзу на приладовій панелі, вказуючи на те, що система круїз-контролю активована.
2. Відрегулюйте бажану швидкість, а потім переведіть важіль управління в положення **【SET-】**. Відпустіть, важіль управління автоматично повернеться в положення, щоб встановити поточну швидкість, а швидкість автомобіля підтримується. Інформація про налаштування круїзу

відобразатиметься в центрі.

⚠ Caution

Забороняється використовувати функцію круїз-контролю на 1-ій передачі.

Збільшення швидкості

Три способи для збільшення встановленої швидкості:

- › Перемістіть важіль управління в положення **【RES+】** і утримуйте його, щоб постійно збільшувати швидкість. Коли досягнута бажана швидкість, відпустіть важіль управління.
- › Перемістіть важіль управління в положення **【RES+】**, щоб збільшити швидкість.
- › Натисніть на педаль акселератора, щоб розігнати автомобіль до бажаної швидкості, і перемістіть важіль управління в положення **【SET-】**, щоб встановити нову швидкість.

Уповільнення швидкості

три способи для зменшення встановленої швидкості:

- › Перемістіть важіль управління в положення **【SET-】** і утримуйте його, щоб постійно зменшувати швидкість автомобіля. Коли досягнеться бажана швидкість, відпустіть важіль управління.
- › Перемістіть важіль управління в положення **【SET-】**, щоб зменшити швидкість автомобіля.

- › Натисніть на педаль гальма, щоб зменшити швидкість автомобіля до бажаної швидкості. Переведіть важіль управління в положення **【SET-】**, щоб встановити нову швидкість.

Тимчасово прискорити

Якщо треба тимчасово розганятися під час встановлення швидкості руху автомобіля, можна натиснути педаль прискорювача. Після прискорення відпустіть педаль акселератора, щоб повернутися до заданої швидкості.

Скасування встановленої швидкості

Два способи для скасування встановленої швидкості:

- › Натисніть на педаль гальма.
- › У напрямку від рульового колеса переведіть важіль управління в положення **【CANCEL】**.

Після відпускання встановленої швидкості система не вимикається, і на панелі приладів загоряється індикатор круїз-контролю .

Відновлення встановленої швидкості

Після скасування налаштування швидкості система круїз-контролю не вимикається. Коли швидкість досягне системних вимог, переведіть важіль управління в положення **【RES+】** і відпустіть його, щоб автоматично повернутися до швидкості автомобіля, встановленої

перед випуском. Інформація про налаштування круїзу знову з'явиться в центрі інформації.

Вимкнення системи

Переведіть важіль управління у напрямку керма в положення **【CRUISE】**, система круїз-контролю вимкнеться, попередньо встановлена швидкість буде скасована.  Індикатор системи круїз-контролю на приладовій панелі згасне.

Обладнання для автомобілів

Зверніть увагу, що цей посібник містить все стандартне обладнання, обладнання специфічного для країни та спеціальне обладнання для цієї серії моделей. Тому деяке обладнання або функції, описані в цьому посібнику, можуть бути встановлені на вашому автомобілі або доступні лише на певних ринках. Щоб отримати детальну інформацію про конфігурацію, зверніться до відповідних матеріалів продажу або зверніться до продавця, де ви придбали автомобіль.

Інформації про систему

Під час руху по прямій і безперешкодному шосе адаптивна система круїз-контролю дозволяє тримати автомобіль на встановленій швидкості без необхідності наступати на педаль прискорювача. Коли швидкість руху автомобіля вперед нижчою, ніж встановлена крейсерською швидкістю вашого автомобіля, тоді рухатиметься за автомобілем вперед на встановленому безпечному відстані. Автомобілі з адаптивною системою круїз-контролю ще можуть утримувати машини посередині смуги руху під час круїзу.

i Notice

Інтелектуальний режим круїз-допомоги знаходиться в робочому стані, а функція інтелектуального ухилення одночасно

ввімкнена.

! Warning

- › Система круїз-допомоги є лише допоміжним інструментом, і не може замінити судження водія щодо дорожнього руху та дорожнього руху, не кажучи вже про водіння водія. У будь-якому випадку водій повинен нести відповідальність за безпеку автомобіля і повинен завжди зосереджуватися на водінні обережно.
- › Щоб уникнути неправильної роботи системи круїз-допомоги, будь ласка, вимкніть її, коли вона не використовується.
- › Неправильне використання системи круїз-допомоги може спричинити збій.
- › Систему круїз-допомоги можна використовувати лише під час руху по ясним дорогам в гарній погоді.
- › Не рекомендується використовувати систему круїз-допомоги у міських районах, звивистих, вузьких, слизьких дорогах, сильному дощі або інших суворих погодних умовах.
- › Під час руху по схилу система круїз-допомоги заборонена:
Під час руху вгору і на спуск система круїз-допомоги не може підтримувати задану швидкість.

Після того, як автомобіль попереду пройшов у вершину або підшову схилу система круїз-допомоги може не виявити його, спричиняючи різке

прискорення або пізніє гальмування.

Відображення комбінованих інструментів

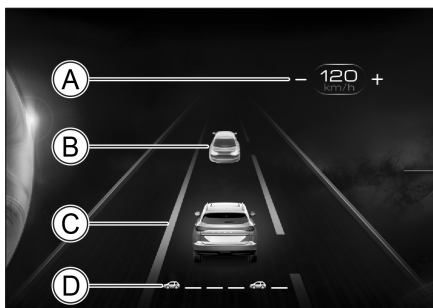

3F9559120065

- Ⓐ Встановіть швидкість автомобіля
- Ⓑ Попередній автомобіль / поточна відстань до попередньої машини
Коли система виявить присутність автомобіль попереду, вона відобразить його на приладовій панелі.
Залежно від кольору автомобіля попереду відображається поточна відстань до попередньої машини.
- Ⓒ Лінія поділу смуги
- Ⓓ Відстань між автомобілями

i Notice

Через різні конфігурації та теми приладів, графіка приладовій панелі є лише довідковою, будь ласка, зверніться до фактичного автомобіля.

Інструкції

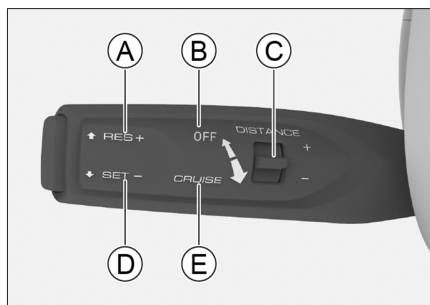

5190CDA4825C

- Ⓐ Відновіть налаштування / прискорення швидкості
- Ⓑ Вимкнути налаштування швидкості / закрити систему
- Ⓒ Важіль контролю відстані
- Ⓓ Налаштування швидкості / уповільнення
- Ⓔ Запуска системи



Запуска системи

Запустіть автомобіля, переведіть важіль управління у напрямку керма в положення **【CRUISE】**. На панелі приладів загоряється індикатор адаптивної системи круїз-контролю (білий), вказуючи на те, що адаптивний режим круїз-допомоги увімкнений.



i Notice

Для автомобілів, оснащених функцією інтелектуального режиму круїз-допомоги, адаптивний режим круїз-допомоги () та інтелектуальний режим круїз-допомоги () можна вибрати, багаторазово повертаючи важіль управління під

час запуску системи.

- › Загорить  індикатор системи адаптивного круїз-контролю (білий) на панелі приладів, вказуючи на те, що ввімкнено режим адаптивного круїз-контролю.
- › Загорить  індикатор інтелектуального круїз-режиму (білий) на панелі приладів, вказуючи на те, що інтелектуальний режим круїз-допомоги ввімкнено.

Встановлення крейсерської швидкості

Перемістіть важіль управління в положення **【 SET- 】**. Відпустіть, важіль управління автоматично повернеться в положення, тоді швидкість можна встановити. Швидкість автомобіля встановлена успішно, індикатор адаптивної системи круїз-контролю  або  індикатор інтелектуальної системи круїз-допомоги на приладовій панелі змінюється з білого на зелений.

Мінімальна встановлена швидкість системи круїз-допомоги становить 30 км / год.

Notice

Коли адаптивна система круїз-контролю ввімкнена, перед встановленням круїзної швидкості повинні бути виконані наступні основні умови:

- › Всі двері повністю закриті.
- › Водій правильно одягнув ремінь

безпеки.

- › Запустіть двигун і повісьте в передачу D.
- › ESC увімкнено.
- › Стоянкове гальмо не застосовується.
- › Швидкість автомобіля менше 150 км/ год.
- › Коли режим водіння автомобіля знаходиться в стандартному, економному та спортивному режимі.

Коли ввімкнено інтелектуальний режим круїз-допомоги, перед встановленням круїзної швидкості повинні бути виконані наступні основні умови:

- › Всі двері повністю закриті.
- › Водій правильно одягнув ремінь безпеки.
- › Запустіть двигун і повісьте в передачу D.
- › ESC увімкнено.
- › Стоянкове гальмо не застосовується.
- › Швидкість автомобіля менше 150 км/ год.
- › Система виявляє лінію поділу смуги.
- › Якщо швидкість автомобіля менше 60 км / год, потрібно виявити ціль руху.
- › Коли режим водіння автомобіля знаходиться в стандартному, економному та спортивному режимі.

Збільшити крейсерську швидкість

Три способи для збільшення встановленої швидкості:

- › Перемістіть важіль управління в положення **【RES+】** і утримуйте його, щоб постійно збільшувати швидкість. Коли досягнута бажана швидкість, відпустіть важіль управління.
- › Перемістіть важіль управління в положення **【RES+】**, щоб збільшити швидкість.
- › Натисніть на педаль акселератора, щоб розігнати автомобіль до бажаної швидкості, і перемістіть важіль управління в положення **【SET-】**, щоб встановити нову швидкість.

i Notice

Автомобіль буде розганятися до встановленої швидкості лише тоді, коли дорога попереду буде ясна. В іншому випадку рухатиметься за автомобілем вперед згідно встановленого рівня відстані.

Зниження крейсерської швидкості

Три способи для зменшення встановленої швидкості:

- › Перемістіть важіль управління в положення **【SET-】** і утримуйте його, щоб постійно зменшувати швидкість автомобіля. Коли досягнеться бажана швидкість, відпустіть важіль управління.
- › Перемістіть важіль управління в положення **【SET-】**, щоб зменшити швидкість автомобіля.
- › Натисніть на педаль гальма, щоб

зменшити автомобіль до бажаної швидкості. Переведіть важіль управління в положення **【SET-】**, щоб встановити нову швидкість.

Тимчасово прискорити

Якщо треба тимчасово розганятися під час встановлення швидкості руху автомобіля, можна натиснути педаль прискорювача. Після завершення прискорення відпустіть педаль прискорювача, щоб повернутися до встановленої раніше швидкості.

Відрегулювання рівня відстані

Переведіть важелем регулювання рівня відстані, щоб відрегулювати наступну відстань до попередньої машини.

⚠ Warning

Встановлення відстані на нижчий рівень може призвести до занадто пізнього регулювання, коли трапляться несподівані ситуації. Ви завжди відповідальні за розумне регулювання відстані та рівня.



i Notice

- › Відстань міжавтомобілями не є фіксованою. Фактична відстань до автомобіля попереду буде змінюватися залежно від швидкості руху автомобіля.
- › У порівнянні з їздою по сухих дорогах, коли їдете по слизьких дорогах, слід вибрати більшу відстань між автомобілями.

Скасування встановленої швидкості

Два способи для скасування встановленої швидкості:

- › Натисніть на педаль гальма.
- › Перемістіть важіль управління від керма в положення **【OFF】**.

Після скасування встановленої швидкості, якщо система не вимкнена, індикатор адаптивної системи круїз-контролю  або інтелектуальної системи круїз-допомоги  на приладовій панелі змінюється із зеленого на білий.



Notice

У наступних ситуаціях встановлена швидкість буде автоматично скасована:

- › Натисніть педаль прискорювача і рухайтеся більше 15 хвилин.
- › Важіль перемикачів перемикається на передачу N, R або P.
- › Послабте ремінь безпеки водія.
- › Відкрийте двері водія.
- › Затягніть стоянкове гальмо.
- › Функція антиблокування гальмування вмикається.
- › функція крутого спуску вмикається.
- › Електронна система контролю стабільності вмикається / вимикається.
- › Автомобіль котиться назад.
- › Гальмовий диск перегрітий.
- › Вимкніть двигун.
- › Коли режим водіння автомобіля

перебуває в нестандартному, економічному або спортивному режимі.

Відновлення встановленої швидкості

Після скасування налаштування швидкості система не вимикається. Перемістіть важіль управління в положення **【RES+】** і відпустіть його, щоб автоматично повернутися до швидкості, встановленої до випуску. В цей час  індикатор адаптивної системи круїз-контролю або  індикатор інтелектуальної системи круїз-допомоги на приладовій панелі змінюється з білого на зелений.

Вимкнення системи

У напрямку від рульового колеса 2 рази переведіть важіль управління в положення **【OFF】**, щоб вимкнути систему, а попередньо встановлена швидкість буде скасована. Індикатор на приладовій панелі погасне.

Якщо система вже в стані скасування налаштування швидкості, 1 раз поверніть важіль управління в положення **【OFF】**, система буде вимкнена, а індикатор на комбінованому лічильнику згасне.

Функція допомоги в черзі

Ця функція дозволяє автомобілю слідувати за іншим автомобілем у межах швидкості від 0 до 150 км / год.

У разі пробок дає змогу автомобіля

слідувати за автомобілем попереду, щоб зменшити швидкість до зупинки. у цей час:

- › Якщо автомобіль спереду від'їде протягом 3 секунд, система круїз-контролю керує автомобілем автоматично слідувати за ним.
- › Якщо транспортний засіб зупинився на тривалий час (від 3 секунд до 3 хвилин), систему можна перезапустити, перемістивши важіль управління вгору або злегка наступивши на педаль акселератора.
- › Якщо автомобіль спереду зупиняється більше ніж на 3 хвилини, машина автоматично застосує стоянкове гальмо.
- › Якщо водій відкриє двері або зніме ремінь безпеки, машина автоматично застосує стоянкове гальмо.

i Notice

Якщо встановлену швидкість круїзу скасувати або адаптовану систему круїз-контролю вимкнути, функція допомоги в черзі буде одночасно вимкнена.

Функція допомоги на кутах

Увімкнувши систему круїз-контролю, якщо швидкість руху занадто висока, коли входить в криву, функція допомоги на кутах може відповідним чином зменшити швидкість руху.

A Warning

- › При в'їзді та виїзді з кривої, система

круїз-контролю може не в змозі вчасно виявити автомобілі перед тією ж смугою. У цьому випадку автомобіль може гальмувати занадто пізно, а водій повинен бути обережним і готовим до керування автомобілем у будь-який час.

- › Під час руху в повороті система може помилково виявити транспортні засоби на інших смугах, спричиняючи не потрібне гальмування.
- › При їзді по дорозі з різким поворотом (наприклад, дорога, що рухається на дорозі), якщо автомобіль попереду рухається за межі датчика виявлення, це може спричинити різке прискорення руху автомобіля. Водій повинен бути обережним і готовим до керування автомобілем у будь-який час.

Функція центрування смуги руху під час круїзу

Цю функцію має лише адаптивна система круїз-контролю. Коли датчик виявляє межу смуги руху або автомобілі спереду, система допомагає водієві утримувати машині посередині межі смуги.

i Notice

- › Адаптивний режим круїз-допомоги не має цієї функції.
- › Коли встановлена крейсерська швидкість скасована, ця функція буде одночасно скасована.

⚠ Caution

У деяких випадках ця функція не працює під час круїзу. Наприклад:

- › При швидкості понад 60 км / год (включен 60 км / год) лінії смуги відсутні або не розмиті, лінії розмежування смуги нестандартні або покриті тощо.
- › При швидкості менше 60 км / год, лінії смуги відсутні або не розмиті, лінії розмежування смуги нестандартні або покриті, і попереду автомобілі немає.
- › На дорозі існують об'єкти, які впливають на розпізнавання меж смуги руху (наприклад, вода, прогалини, колії, текстові знаки, перехрестя, задирки чи ями тощо).
- › Видимість низька (наприклад, дощ та сніг, імла, ніч тощо).
- › Поперечні вітри сильно впливають на автомобіль.
- › Смуги зливаються або відокремлюються.
- › Сильне світло освітлює камеру або інтенсивність світла раптово змінюється.
- › Скло перед камерою перед камерою забруднене, пошкоджене чи покрите.
- › Під час руху по різких поворотах, вузьких дорогах.
- › Занадто близько до автомобіля попереду, перешкоджаючи дальності виявлення камери.

Обмеження функції

У наступних ситуаціях система круїз-контролю може не гальмувати:

- › Раптом попереду заїжджають автомобілі.
- › Попереду заїжджають низькошвидкісні машини при швидкості понад 60 км / год.
- › Автомобілі зустрічаються на одній смузі.
- › Автомобілі або предмети перетинають смугу.
- › Пішоходи, тварини, невеликі транспортні засоби (наприклад, велосипеди, мотоцикли).
- › Автомобілі спереду раптово сповільнюються.
- › Вода, сніг або бруд, що бризкає з навколишніх автомобілів, заважають виявленню датчика.
- › Передня частина автомобіля перевернута через занадто багато предметів у багажному відділенні.
- › Під час водіння по кривих або вузьких дорогах.

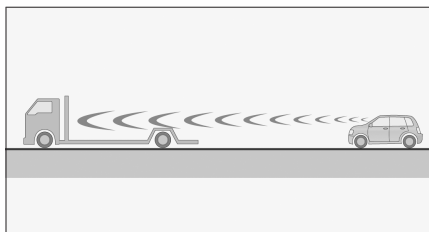

706CBE4C4337

- › Розмір хвоста наступного автомобіля невеликий або дорожній просвіт дуже

високий.

- › Кермо нестійке або положення на смузі нестійке.

Датчик

Система круїз-допомоги використовує наступні компоненти для визначення меж смуги руху та виявлення цілей.

- › Камера.

Камера розташована у верхній частині переднього лобового скла.

- › Датчик.

Датчики розташовані по обидва боки заднього бампера.

Notice

Коли прилад підкаже, що датчик обмежений у виявленні, переконайтеся, що камера, датчик та їх околиці чисті та вільними від перешкод, щоб переконатися, що система працює належним чином.

Інтелектуальна система допомоги водінню

Основний інтерфейс налаштувань розумного водіння

Після запуску автомобіля за допомогою мультимедійних **【налаштувань автомобіля】** → **【налаштувань розумного водіння】** ви можете вибрати відповідну функцію для установки.

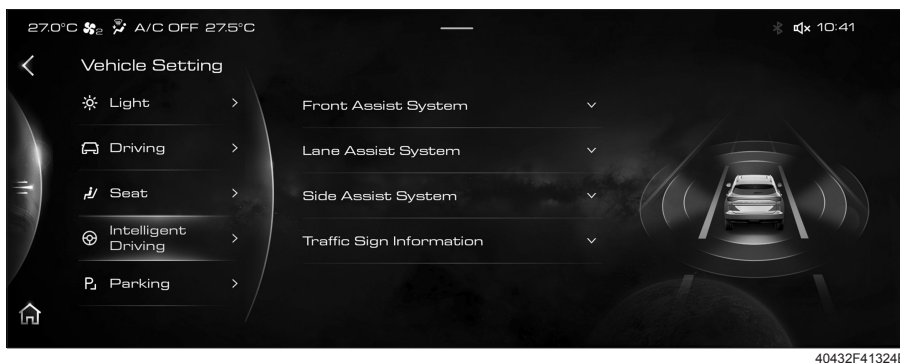

2

Водіння

⚠ Warning

Система інтелектуального водіння є лише допоміжним інструментом, і не може замінити судження водія щодо дорожнього руху та дорожнього руху, не кажучи вже про водіння водія. У будь-якому випадку водій повинен нести відповідальність за безпеку автомобіля і повинен завжди зосереджуватися на водіння обережно.

Водій повинен завжди класти руки на кермо, готовий повернутись у будь-який час.

Датчик

Інтелектуальна система допомоги в керуванні автомобілем використовує наступні компоненти для визначення меж смуг руху та виявлення цілей.

› Камера.

Камера розташована у верхній частині переднього лобового скла.

› Датчик.

Датчики розташовані по обидва боки заднього бампера.

i Notice

Коли прилад підкаже, що датчик обмежений у виявленні, переконайтеся, що камера, датчик та їх околиці чисті та вільними від перешкод, щоб переконатися, що система працює належним чином.

Система допомоги вперед

Система допомоги вперед використовує камеру на передньому лобовому склі для ідентифікації транспортних засобів на смузі. Коли заздалегідь виявляється ризик зіткнення, видається сигнал тривоги або втручання гальма для зменшення наслідків аварії.

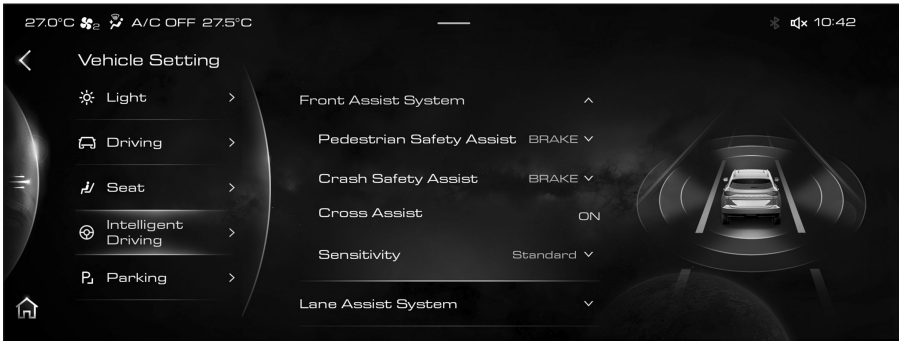

DCC9BACCDE6C

⚠ Warning

- › Ця система не може гарантувати, що вона буде працювати належним чином за будь-яких умов. Отже, забороняється вести машину до пішоходів, тварин чи транспортних засобів з метою випробування цієї системи, що може спричинити серйозні пошкодження та людські жертви.
- › У складних умовах руху система може здійснювати непотрібне гальмування. Наприклад, коли обприскування або бризок води відбувається на будівельних майданчиках, залізничних коліях та перед транспортними засобами.
- › Ця система може не працювати нормально або зовсім не працювати в умовах слабкої видимості (таких як дощ, сніг, серпанок, ніч тощо).

Допомога в безпеці пішоходів / зіткнень

Допомога в безпеці пішоходів: можна виявляти пішоходів та велосипедистів.

Помічник із безпеки при зіткненні: можу виявити більшість машин, які стоять нерухомо або їдуть у тому ж напрямку, що і ваш автомобіль (наприклад, легкові автомобілі, вантажівки, автобуси тощо).

- › Без гальма: функція вимкнена.
- › Гальмо: функція увімкнена.

Якщо швидкість перевищує 30 км / год, коли система виявляє пішохода або

автомобіль і існує загроза зіткнення, видається сигнал тривоги, який нагадує водієві про безпечну їзду. Сигналізація розділена на 2 рівні: звукова сигналізація (попередня сигналізація), коротка сигналізація гальма (аварійна сигналізація).

У аварійних ситуаціях, якщо водій не реагує на гальмування, система буде керувати автомобілем, щоб автоматично здійснювати екстрене гальмування (обмежене гальмування), а лівий та правий сигнали повороту швидко блиматимуть, нагадуючи транспортним засобам ззаду, щоб зменшити ризик зіткнення.

i Notice

- › Коли швидкість низька, ця функція може сповільнити автомобіль до зупинки, але вона не буде тримати машину постійно в нерухомому стані. В цей час попросіть водія активно натиснути на гальмо.
- › Якщо автомобіль перебуває в процесі автоматичного екстреного гальмування, а водій натискає на педаль акселератора або здійснює втручання в рульове управління, система виходить з автоматичного екстреного гальмування.

i Notice

- › Якщо швидкість перевищує 65 км / год, коли система визначає, що відстань до автомобіля занадто близька, на приладовій панелі з'явиться відповідне повідомлення «Будь ласка, дотримуйтесь безпечної відстані».
- › Якщо система круїз-допомоги працює, функція підказки про безпечну відстань буде заблокована.
- › Коли темне світло буде впливати на дальність виявлення. Під час їзди вночі, будь ласка, увімкніть фари.

Про мети виявлення

i Notice

Коли система розпізнає ефективні цілі, залежно від різних автомобіля, пішоходів, сцени та дорожніх умов система не завжди може досягти однакового рівня продуктивності.

- › Велосипедист повинен бути дорослим, а велосипед - призначеним для дорослого. Тільки тоді, коли система виявляє чітку і безпомилкову інформацію про контури людського тіла та велосипеда, вона може зіграти свою найкращу роль. Це означає, що система повинна чітко ідентифікувати контурну інформацію про

велосипед, голову, руки, плечі, стегна, тощо, а також звичайні рухи людини.

- › Система може виявляти пішоходів на відміну від фону (наприклад, колір одягу пішохода різко контрастує з кольором навколишнього середовища). Якщо контраст низький, пішохода буде виявлено пізніше абовзагалі не буде виявлено. Це означає, що попередження та гальмування будуть відставати або їх неможливо досягти.

Тільки тоді, коли система виявляє чітку і безпомилкову інформацію про форму тіла, вона може зіграти свою найкращу роль. Це означає, що система повинна чітко ідентифікувати контурну інформацію про голову, руки, плечі, стегна та інші частини людини, а також звичайної ходьби людини шаблон.

Допомога при перетині

Коли швидкість менше 20 км / год, при повороті ліворуч на перехресті, якщо виявляється зустрічний автомобіль або пішохід і існує ризик зіткнення, система загальмує.

Система може виявити більшість машин, які стоять нерухомо або їдуть у тому ж напрямку, що і ваш автомобіль (наприклад, легкові автомобілі, вантажівки, автобуси тощо). Коли темне світло буде впливати на дальність виявлення. Під час їзди вночі, будь ласка, увімкніть фари.

Чутливість раннього попередження

Чутливість поділяється на 3 рівні.

- › Стандартний: відстань під час сигналу тривоги є нормальним значенням, визначеним системою.
- › Низький: відстань близька під час сигналу тривоги .
- › Високий: відстань далека під час сигналу тривоги .

Система допомоги смуги руху

Система допомоги смугі руху призначена для автомобілів, що рухаються автомобільними дорогами та іншими дорогами з хорошими умовами. Камера на передньому лобовому склі розпізнає лінію розділення смуги руху, що може нагадувати водієві виправити маршрут, коли водій несвідомо відхиляється від смуги руху. Деякі функції навіть допомагають водієві скорегувати напрямок руху, для пом'якшення наслідків аварії.

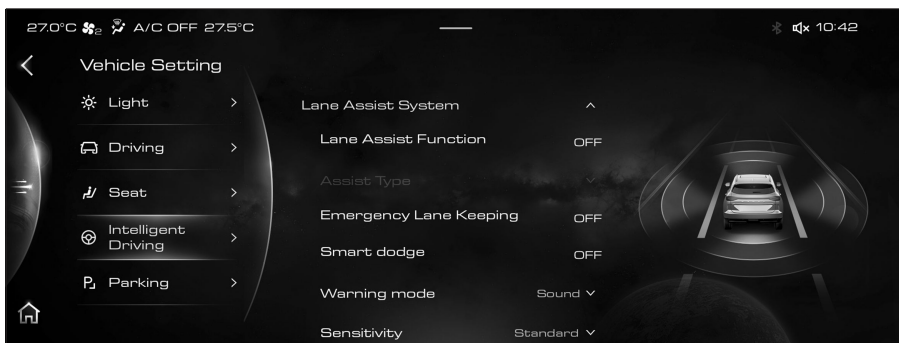

827A799EDA46

2

Водіння

⚠ Caution

Система допомоги смуги руху працює нормально лише тоді, коли чітко видна лінія розділення смуги руху. У деяких випадках він може не нормально працювати або не може працювати. Наприклад:

- › Лінії розмежування смуги руху розмиті, нестандартні або охоплені тощо.
- › На дорозі існують об'єкти, які впливають на розпізнавання меж смуги руху (наприклад, вода, прогалини, колії, текстові знаки, перехрестя, задирки чи ями тощо).
- › Видимість низька (наприклад, дощ та сніг, імла, ніч тощо).
- › Поперечні вітри сильно впливають на автомобіль.
- › Смуги зливаються або відокремлюються.
- › Сильне світло освітлює камеру або інтенсивність світла раптово змінюється.
- › Скло перед камерою перед камерою забруднене, пошкоджене чи покрите.
- › Під час руху по різких поворотах, вузьких дорогах або вбік.
- › Занадто близько до автомобіля попереду, перешкоджаючи дальності виявлення камери.

i Notice

Якщо ви увімкнули сигнал повороту, активно обертали кермо, натиснули педаль прискорювача або педаль гальма перед тим, як рухатись по лінії розмежування смуги руху, система не буде втручатися. У цьому випадку система думає, що ви активно керуєте автомобілем.

i Notice

Коли водій керує кермом з малою силою, система може не виявити, що водій тримає

за кермо, і комбінований прилади надсилають тривожне повідомлення.

Допоміжна функція смуги

Після увімкнення допоміжної функції смуги можна вибрати режим допомоги.

- › Допоміжна функція раннього попередження: це видає попередження, коли водій несвідомо відхиляється від смуги руху, щоб нагадати водієві про безпечне водіння.
- › Допоміжна функція збереження смуги : це може допомогти водію виправити кермо, коли водій несвідомо відхиляється від смуги руху. Якщо виправлення не вдасться, буде видано попередження, який нагадує водієві про безпечне водіння.
- › Допоміжна функція центрування: це може допомогти водію виправити кермо, щоб керувати автомобілем їхати в центрі смуги. Якщо виправлення не вдасться і автомобіль відхилиться від поточної смуги, буде видано попередження, який нагадує водієві про безпечне водіння.

Notice

Функція допомоги на смузі може працювати лише тоді, коли швидкість автомобіля знаходиться в межах 60 ~ 150 км / год.

Після увімкнення функції допомоги смузі на лінії приладів відобразатиметься лінія розділення смуги руху.

- › Сірий: вказує на те, що система не виявила лінію поділу смуги.
- › Білий: вказує на те, що система виявила лінію поділу смуги.
- › Зелений: вказує на те, що система коригує кермо.
- › Червоний і блимає: вказує на те, що система дала сигнал тривоги, і водієві потрібно вчасно скорегувати напрямок і повернутися на смугу руху.

Notice

Коли система розпізнає лінії розмежування смуги з лівого та правого боків, допомога з центрування смуги може працювати лише.

Аварійне утримання смуги руху

Після того, як аварійна смуга залишатиметься відкритою, в екстрених випадках система буде активніше коригувати кермо, щоб зменшити ризик зіткнення. Наприклад, коли водій несвідомо відхиляється від смуги руху або вмикає сигнал повороту для зміни смуги руху, існує ризик зіткнення з автомобілями, що зустрічаються, на

протилежному боці сусідньої смуги руху, або автомобілями ззаду в тому ж напрямку, або за межами смуги існує дорожнє полотно або яма.

i Notice

Коли швидкість транспортного засобу знаходиться в межах 60 ~ 150 км / год, аварійна смуга може працювати лише.

! Warning

У деяких випадках функція аварійного утримання смуги може не працювати або не працювати. Наприклад:

- › Для менших цілей (мотоциклів, велосипедів тощо).
- › Для статичних цілей.
- › Коли поточний транспортний засіб їде занадто близько до транспортного засобу, що передус, що заважає виявленню камери.
- › Коли наступний автомобіль знаходиться занадто близько до поточного автомобіля, що заважає виявленню датчика.

Функція розумного ухилення

Ввімкніть функції розумного ухилення, коли функція центрування смуги руху або режим інтелектуального круїз-режиму ввімкнено і працює, і система розпізнає, що автомобіль збирається проїхати сусідні великі машини (вантажівки, вантажівки, автобуси тощо), ця функція буде керувати автомобілем, щоб трохи триматися подалі трохи подалі від великого автомобіля. Після обгону великого автомобіля ваша машина повернеться в центральну зону поточної смуги.

i Notice

Коли швидкість автомобіля знаходиться в межах 60 ~ 140 км / год, система розумного ухилення, може спрацювати.

! Caution

Наступні ситуації можуть не викликати функцію розумного ухилення:

- › Коли система розпізнає, що на одній стороні сусідньої дороги є велика машина, на іншій стороні сусідньої дороги є автомобіль, або інша сторона сусідньої дороги є дорогою дороги.
- › У сильну погоду, таку як ніч, сильний туман, дощ та сніг.

- › Автомобіль знаходиться в повороті.

Метод раннього попередження

Існують 3 методи раннього попередження: звук, вібрація та звук + вібрація.

Чутливість раннього попередження

Чутливість поділяється на 3 рівні: низький, стандартний та високий.

Система допомоги боком назад

Допоміжна система заднього боку може виявляти транспортні засоби позаду транспортного засобу або на сусідній смузі через датчики по обидва боки заднього бампера. Якщо існує ризик зіткнення, система видасть сигнал тривоги, щоб нагадати водієві про безпечну їзду.

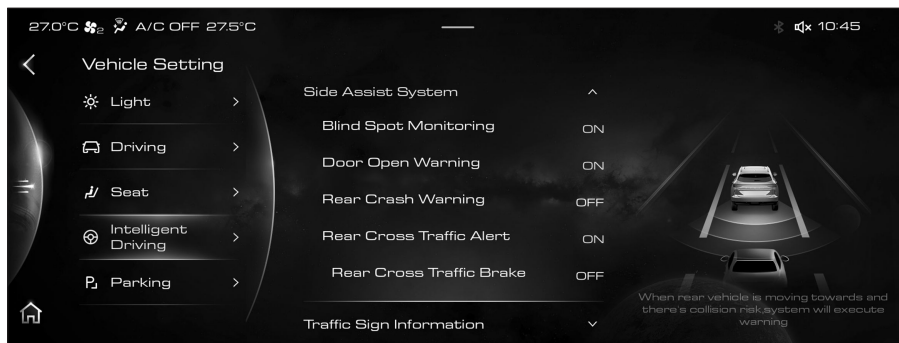

320E3FBF4B8D

i Notice

- › Будь ласка, тримайте обидві сторони заднього бампера чистими, не наклеюйте жодних предметів і не покривайте сторонніми речовинами, такими як лід, сніг, бруд тощо, щоб не впливати на нормальну роботу датчика.
- › Неправильне обслуговування або модифікація автомобіля може призвести до нерівності датчика, що вплине на нормальну роботу системи допомоги боком назад. Тому рекомендується звенутися до Постачальник послуг для обслуговування та ремонту автомобіля.
- › Не вставляйте на попереджувальний світло жодних предметів, щоб не впливати на функцію допомоги боком назад.

⚠ Warning

У деяких випадках система може працювати неправильно або не працювати. Наприклад:

- › Для нерухомих цілей (автомобілів, пішоходів тощо).
- › Під час руху в суворих умовах, таких як дощ або сніг.
- › Під час руху по різких вигинах, схилах, широких або вузьких смугах.

Попереджувальне світло

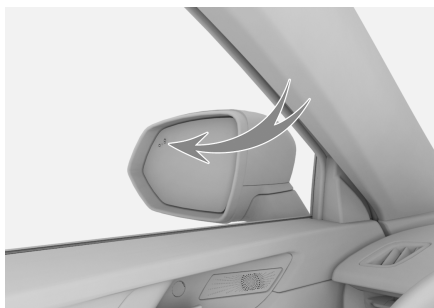

Попереджувальні ліхтарі розташовані на дзеркальних поверхнях лівого та правого зовнішніх дзеркал заднього виду.

⚠ Warning

Не вставляйте на попереджувальний світло жодних предметів, щоб не впливати на функцію сигналізації системи.

Паралельний допоміжний

Під час руху (швидкість перевищує 12 км / год), коли система виявляє, що у сусідній смузі дзеркала заднього виду знаходиться інші автомобіля, або наближаються автомобіля за сусідньою смугою, загоряється попереджувальний індикатор на відповідній стороні. Якщо в цей час увімкнено покажчик повороту з тієї ж сторони, індикатор блиматиме звуковим попередженням, щоб нагадати, що продовжувати зміну смуги руху небезпечно.

Попередження про відкриття дверей

Коли транспортний засіб зупиняється, система виявляє, що на сусідніх двох смугах є наближаються транспортні засоби, велосипеди та інші цілі, а коли транспортний засіб відкриває двері та існує загроза зіткнення, загоряється контрольна лампочка на

відповідній стороні. Якщо мешканці автомобіля продовжують відкривати двері в цей час, попереджувальний індикатор блиматиме звуковою сигналізацією, нагадуючи вам, що продовжувати відкривати двері існує небезпека.

Notice

Функція попередження про відкриття дверей може нормально працювати за таких умов:

- › Коли вимикач запалювання знаходиться в режимі ON.
- › Протягом 3 хвилин після перемикання ON запалення з режиму LOCK.

Попередження про зіткнення ззаду

Коли система виявляє, що за машиною швидко наближається швидко, існуючи ризик зіткнення, лівий та правий сигнали повороту швидко блимає, супроводжуючись звуковим сигналом, щоб нагадати водієві про наближення небезпечної цілі та попереджає безпечне водіння заднього автомобіля.

Попередження зворотного ходу

Після ввімкнення функції попередження боку заднім ходом під час руху заднім ходом, якщо система виявляє, що рухомий транспортний засіб у глухій зоні зовнішнього дзеркала заднього огляду загрожує зіткненням, подається сигнал тривоги, який нагадує водієві про безпечну їзду.

Після того, як увімкнено функцію бічного гальмування заднього ходу, обмежене гальмування може застосовуватися, коли заднім ходом існує загроза, зменшуючи ризик зіткнення.

Notice

Запустіть автомобіль, ввімкніть R-передачу, щоб функція бічного допоміжного керування заднім ходом працювати.

Caution

У деяких випадках функція бічної допомоги заднього ходу буде обмежена. Наприклад,

- › Коли перешкоджають перешкоди. Система не може виявити предмети, що знаходяться за нею, через інші припарковані транспортні засоби або перешкоди.
- › Коли поточна швидкість автомобіля занадто висока або занадто низька.

- › Коли водій з силою натискає на педаль газу.
- › Коли водій швидко повертає кермо.

Інформація про дорожній знак

Функція інформації про дорожні знаки розпізнає дорожні знаки через камеру на передньому лобовому склі та відображає їх на приладовій панелі, щоб допомогти водієві в русі.

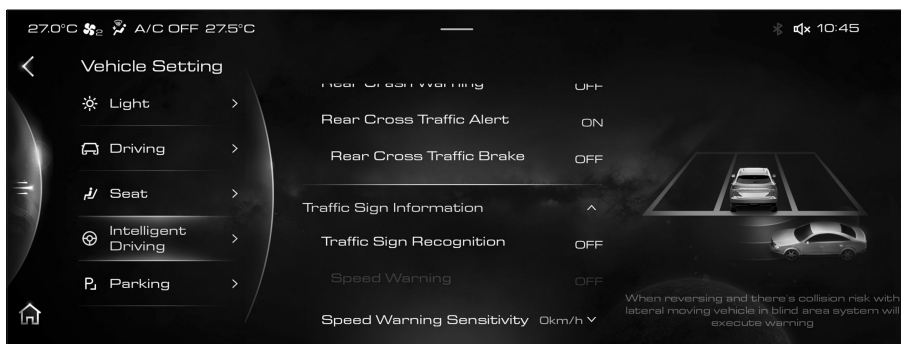

Розпізнавання дорожніх знаків

Дорожні знаки розпізнаються камерою на передньому лобовому склі та відображаються на приладовій панелі для нагадування водієві.

Сигналізація про швидкість

Після розпізнавання знаку обмеження швидкості, якщо водій перевищив швидкість, система подасть сигнал тривоги, щоб нагадати водієві якнайшвидше зменшити швидкість до відповідного діапазону.

Чутливість сигналу перевищення швидкості

Можна встановити час сигналізації для перевищення швидкості відповідно до власних звичок водіння.

- › При встановленні значення на 0: коли швидкість досягає обмежене значення, видається сигнал тривоги.
- › Більше 0: коли швидкість автомобіля перевищує обмежене значення, видається сигнал тривоги.
- › Менше 0: коли швидкість автомобіля не досягає обмеженого значення, заздалегідь видається сигнал тривоги.

Warning

Інформація про дорожні знаки використовується лише для того, щоб нагадати водієві звернути увагу на дорожні знаки. Вона не підходить для всіх ситуацій і не може замінити судження водія щодо інформації про обмеження швидкості руху.

У будь-якому випадку водій повинен нести відповідальність за безпеку транспортного засобу, а також завжди повинен бути обережним та дотримуватись чинного законодавства та правил дорожнього руху.

Caution

Інформація про дорожні знаки працює нормально лише тоді, коли знак швидкості добре видно. У деяких випадках він може не працювати належним чином або не працювати. Наприклад:

- › Знак вигорів.
- › Коли знак знаходиться на повороті.
- › Знак розміщено під неправильним кутом.
- › Знак обертається або пошкоджений.
- › Коли логотип повністю або частково закритий.
- › Коли знак повністю або частково покритий інеєм, снігом, пилом тощо.
- › Для знаків покажчиків швидкості занадто далеко або дуже велика швидкість.
- › Для нагадування про обмеження швидкості або знаків, прикріплених до дорожнього покриття.
- › Коли видимість низька (наприклад, дощ і сніг, серпанок, ніч тощо).
- › Коли камеру освітлює сильне світло або інтенсивність світла раптово змінюється.
- › Коли лобове скло навколо камери забруднене, пошкоджене або закрите.
- › Коли ви їдете занадто близько до автомобіля попереду, перешкоджаючи діапазон виявлення камери.
- › Коли швидкість автомобіля занадто низька.

Notice

- › Знаки обмеження швидкості, розпізнані системою, стандартна одиниця швидкості - км/год (км/год).
- › Для кількох поруч встановлених знаків обмеження швидкості система відобразить найвище значення обмеження швидкості.

- › Якщо поруч встановлено кілька знаків обмеження швидкості, система відобразить найвище значення обмеження швидкості. Будь ласка, зверніться до фактичного значення обмеження швидкості на поточній смузі.
 - › Коли автомобіль повертається, знак швидкості може не розпізнаватися.
-

Система допомоги при спуску

Обладнання для автомобілів

Зверніть увагу, що цей посібник містить все стандартне обладнання, обладнання специфічного для країни та спеціальне обладнання для цієї серії моделей. Тому деяке обладнання або функції, описані в цьому посібнику, можуть бути встановлені на вашому автомобілі або доступні лише на певних ринках. Щоб отримати детальну інформацію про конфігурацію, зверніться до відповідних матеріалів продажу або зверніться до продавця, де ви придбали автомобіль.

Інформації про систему

Система допомоги при спуску (HDC) може активно гальмувати автомобіль під час спуску, щоб забезпечити їхати по крутому схилу з постійною швидкістю і безпечно.

⚠ Warning



- › HDC грає лише підтримуючу роль. Водій повинен постійно відповідати за безпеку автомобіля і завжди звертати увагу на навколишній рух.
- › Якщо нахил занадто великий, HDC можливо не зможе утримати автомобіль, що рухається вниз по крутому схилу, з постійною швидкістю. У цей час можна керувати швидкістю, натискаючи педаль гальма.

Інструкції



BFFBFFBF8BB0

Коли перемикач запалювання в режимі ON або двигун працює, натисніть кнопку, щоб увімкнути або вимкнути HDC.

- › Після ввімкнення HDC індикатор системи допомоги при спуску  на панелі інструментів комбінації загоряється.
- › Після вимкнення HDC індикатор системи допомоги при спуску  на панелі інструментів комбінації згасне.
- › Коли HDC працює, на панелі приладів блимає індикатор системи допомоги при спуску .

i Notice

- › Рекомендується використовувати HDC в нижній передачі.
- › Якщо швидкість автомобіля перевищує 60 км/год, HDC автоматично вимикається.
- › Увімкнувши HDC, все ще можна регулювати швидкість, наступивши на педаль гальма чи педаль прискорювача.

Обладнання для автомобілів

Зверніть увагу, що цей посібник містить все стандартне обладнання, обладнання специфічного для країни та спеціальне обладнання для цієї серії моделей. Тому деяке обладнання або функції, описані в цьому посібнику, можуть бути встановлені на вашому автомобілі або доступні лише на певних ринках. Щоб отримати детальну інформацію про конфігурацію, зверніться до відповідних матеріалів продажу або зверніться до продавця, де ви придбали автомобіль.

Попередження про безпеку

Про безпеку водіння

Не ризикуйте керувати автомобілем, оскільки автомобіль оснащений системою допомоги при водінні. Завжди стежте, щоб швидкість і стиль водіння відповідали полю зору, погодним умовам, дорожньому покриттю та умовам руху.

Про модернізацію

Модифікація підвіски або використання шин або коліс з невизначеними технічними характеристиками вплине на систему допомоги при водінні і може привести до виходу системи з ладу.

Про звук та вібрацію

- Деякі системи допомоги при водінні (наприклад, антиблокувальна гальмівна система) можуть викликати

вібрацію або звук двигуна під час роботи, але це не свідчить про несправність.

- Через недостатній заряд акумулятора автомобіль запускається від прикурювача, двигун може працювати не плавно, до того ж горить попереджувальний сигнал антиблокувальної гальмівної системи і системи управління електронною стабілізацією. Це викликано занадто низькою напругою акумулятора, що не означає, що антиблокувальна гальмівна система або системи управління електронною стабілізацією несправна.

Антиблокувальна гальмівна система

Антиблокувальна гальмівна система (ABS) допомагає запобігти блокуванню коліс, щоб забезпечити контроль за рульовим управлінням автомобіля під час екстреного гальмування або коли гальмування застосовується під час руху по слизькій дорозі.

Caution

Під час гальмування в екстреному випадку не наступайте на педаль гальма кілька разів і з невеликою силою. В іншому випадку гальмівний шлях буде подовжений.

ABS не призначений для скорочення гальмівного шляху автомобіля. Особливо в наступних ситуаціях ваш автомобіль може вимагати більшого

гальмівного шляху порівняно з автомобілем без ABS:

- › Під час руху по грязі, гравію чи засніжених дорогах.
- › Під час руху з шинами.
- › Під час руху по бурхливих дорогах.
- › Під час руху по вибоїнах або нерівній дорозі.

ABS може не працювати ефективно в наступних ситуаціях:

- › При перевищенні меж експлуатаційної здатності шин (наприклад, використання надмірно зношених шин на засніжених дорогах).
- › При русі на великій швидкості по слизьких дорогах.

Система розподілення гальмівного зусилля

Коли автомобіль гальмує, система розподілення гальмівного зусилля (EBD) автоматично регулює співвідношення розподільної сили гальмування на передній і задній осях для підвищення ефективності гальмування, а також співпрацює з ABS для підвищення стабільності гальмування, забезпечуючи стабільність автомобіля.

Система допомоги при спуску

Дуже швидко натискається педаль гальма, щоб ввімкнути систему допомоги при спуску, яка допоможе збільшити ефект гальмування та скоротити

гальмівний шлях під час екстреного гальмування.

Система контролю тяги

Коли автомобіль починає або роз'їжджається на слизькій дорозі, система контролю тяги (TCS) допомагає підтримувати рушійну силу і запобігає обертання приводного колеса.

Система проти перекидання

Коли автомобіль повертається, система проти перекидання (RMI) контролює рух автомобіля, щоб визначити, чи існує ризик перекидання. Якщо так, RMI гальмує одне або кілька коліс, щоб уникнути аварій з перекиданням.

Вторинна система пом'якшення наслідків зіткнень

Вторинна система пом'якшення наслідків зіткнень (SCM) може автоматично гальмувати після першого зіткнення (детонація подушки безпеки), щоб зменшити швидкість або зупинити автомобіль, зменшуючи ймовірність вторинного зіткнення та ступінь травми.

Система допомоги при рушанні на підйомі

При рушанні під гору, після того, як водій відпускає педаль гальма, система допомоги при підйомі (HHC) може підтримувати гальмування 2 секунд, ефективно запобігаючи коченню автомобіля.

⚠ Warning

Стартуючи на схилі з нахилом більше 30%, автомобіль може скотитися. Тому не покладайтеся на цю функцію занадто багато, будь ласка, їдьте безпечно.

Електрична система гідропідсилювач керма

Електрична система гідропідсилювача керма відстежує швидкість руху і коригує силову допомогу в режимі реального часу, щоб забезпечити легкість керування на низьких швидкостях і стабільність швидкісного рульового управління, щоб підвищити відчуття безпеки.

Електронна система контролю стабільності

Електронна система контролю стабільності (ESC) може допомогти зменшити ризик побічних ковзань та покращити стабільність водіння, гальмуючи окремі колеса в певних умовах водіння.

Коли ESC працює, індикатор електронної системи контролю стабільності  на приладовій панелі блимає. У цей час повинен бути обережнішими.

i Notice

Зазвичай ESC має бути включеним. Систему можна вимкнути лише за наступних особливих обставин:

- › Під час руху зі ланцюгами проти ковзання.
- › Під час руху по глибокому снігу або

м'яким дорогам.



- › Коли автомобіль застряг і його потрібно розхитати.

Після закінчення вищезазначеної ситуації ESC слід негайно відновити.

Метод вмикнення / вимикнення



F55570388492

Після запуску автомобіля натисніть кнопку , загориться індикатор  на приладовій купі, вказуючи на те, що систему вимкнено; натисніть її ще раз, щоб знову увімкнути ESC.

i Notice

ESC автоматично вмикається в наступних ситуаціях:

- › Кожного разу при запуску двигуна.
- › Швидкість автомобіля перевищує 85 км / год.

Система контролю викидів

2

Водія

Обладнання для автомобілів

Зверніть увагу, що цей посібник містить все стандартне обладнання, обладнання специфічного для країни та спеціальне обладнання для цієї серії моделей. Тому деяке обладнання або функції, описані в цьому посібнику, можуть бути встановлені на вашому автомобілі або доступні лише на певних ринках. Щоб отримати детальну інформацію про конфігурацію, зверніться до відповідних матеріалів продажу або зверніться до продавця, де ви придбали автомобіль.

Попередження безпеки

Через різні моделі двигунів система контролю викидів буде іншою. Будь ласка, зверніться до фактичного автомобіля для конкретного обладнання.

Заборонено модифікувати будь-яку частину двигуна або систему контролю викидів.

Датчик кисню

Датчик кисню використовується для виявлення концентрації кисню у відпрацьованих газах та повертає інформації назад до двигуна ECU, щоб регулювати коефіцієнт повітря-палива двигуна для досягнення найкращої ефективності згоряння і зменшення вмісту окису вуглецю, вуглеводнів та оксидів азоту у відпрацьованих газах.

Каталітичний перетворювач

Каталітичний перетворювач є найважливішим пристроєм зовнішнього очищення, встановленим у вихлопній системі автомобіля. Каталітичний перетворювач оснащений каталізатором з дорогоцінних металів, який може перетворити шкідливі гази, такі як оксид вуглецю, вуглеводні та оксиди азоту, в нешкідливий вуглекислий газ, воду та азот шляхом окислення та відновлення.

Поки каталітичний перетворювач використовується правильно, він, як правило, не потребує технічного обслуговування, тому не розбирайте його випадково. Якщо його потрібно замінити, повинен відповідати двигуну.

Caution

Щоб уникнути пошкодження каталітичного перетворювача, зверніть увагу на наступне:

- › Забороняється використовувати свинцевий бензин, бензин із надмірним вмістом марганцю та бензин із надмірним вмістом сірки.
- › Забороняється водити автомобілем з надзвичайно низькою витратою палива. Витрачання палива призведе до виходу з ладу двигуна (це може бути підтверджено нерівномірно працюючим двигуном або втрати потужності) та пошкодить каталітичний перетворювач.

- › Забороняється тривалий час (5 хвилин і більше) запускати двигун з великою швидкістю холостого ходу.
- › Якщо у автомобіля є ознаки несправності двигуна (такі як вимкнення або погіршення продуктивності тощо), будь ласка, не продовжуйте керувати автомобілем.
- › Забороняється запускати двигун із знятою свічкою.
- › Забороняється запускати автомобіль натисканням або потягуванням.
- › Забороняється додавати занадто багато масла.
- › Уникайте нахилу каталітичного перетворювача.

Нагнітач

Нагнітач може покращити економію палива двигуна, підвищити потужність та продуктивність автомобіля, а також зменшити викид шкідливих компонентів, таких як тверді частинки та оксиди азоту у вихлоп двигуна.

Пристрій контролю випаровування палива

Пристрій контролю випаровування палива може запобігти потраплянню палива, що утворюється в паливному баку, в атмосферу.

Пари палива, що утворюється в паливному баку, поглинається і тимчасово зберігається у вуглецевому балончику. Коли автомобіль рухається, пари

палива, що зберігаються в вуглецевому балончику, будуть всмоктуватися в двигун для згорання.

Пристрій контролю викидів картера

Пристрій контролю викидів картера може направляти змішаний газ (паливні пари палива, водяну пару, відпрацьований газ тощо) у картері до відповідного положення впускної труби через з'єднувальну трубу та повертатися в циліндр для відновлення. Це може не тільки зменшити забруднення вихлопних газів, але й покращити економію двигуна.

Система бортової діагностики

Попереджувальний індикатор несправності для двигуна є частиною системи бортової діагностики.

Електронний модуль управління двигуном, оснащений системою бортової діагностики, зберігає різні дані про несправності (особливо дані про несправності вихлопних газів). Якщо кабель акумулятора відключений, дані будуть видалені, буде важко поставити швидкий діагноз. Тому не відключайте кабель акумулятора під час перевірки причини включення попереджувального індикатора.

Коли автомобіль діагностує систему контролю випаровування палива, відсічний клапан вуглецевої канистри в задній частині автомобіля видасть нормальний



робочий звук «Бум».

2

Водіння

Обладнання для автомобілів

Зверніть увагу, що цей посібник містить все стандартне обладнання, обладнання специфічного для країни та спеціальне обладнання для цієї серії моделей. Тому деяке обладнання або функції, описані в цьому посібнику, можуть бути встановлені на вашому автомобілі або доступні лише на певних ринках. Щоб отримати детальну інформацію про конфігурацію, зверніться до відповідних матеріалів продажу або зверніться до продавця, де ви придбали автомобіль.

Огляд

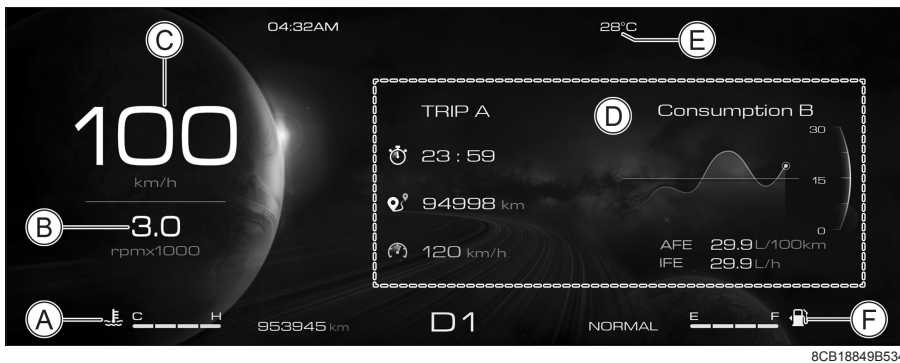

2

Водія

- Ⓐ Вимірювач температури води
- Ⓑ Тахометр двигуна
- Ⓒ Спідометр
- Ⓓ Спеціальна область
- Ⓔ Зовнішня температура
- Ⓕ Манометр палива

Вимірювач температури води

Показує приблизну температуру теплоносія двигуна.

⚠ Caution

Коли температура води досягне червоної зони попередження, негайно сповільнійте та зупиняйтесь біля дороги для огляду. Лише після того, як температура води в двигуні нормальна, можна перезапустити двигун.

Тахометр двигуна

Відображення поточної частоти обертання двигуна.

Спідометр

Показує поточну швидкість руху.

Спеціальна область

Цю область можна налаштувати для відображення мультимедійної інформації, навігаційної інформації або інформації про водіння, якщо потрібно.

Показчик вня палива

Показує приблизну кількість палива, що залишається в паливному баку.

Notice

Під час руху по схилу або тривалого повороту паливо в паливному баку рухається і дисплей з паливом може бути нестабільним.

2

Водіння

Кнопка керма

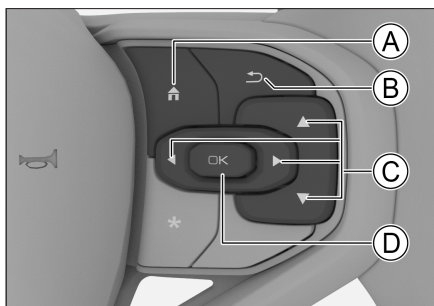



- Ⓐ Кнопка меню
- Ⓑ Кнопка назад
- Ⓒ Кнопка перемикання
- Ⓓ Кнопка підтвердження

i Notice

Якщо на інтерфейсі приладу є інформація про тривогу, перед тим, як нормально використовувати функцію керування кнопками керма, інформацію про тривогу потрібно екранувати.

Кнопка меню

Натисніть кнопку меню , щоб відкрити інтерфейс вибору меню.

Тривале натискання кнопки меню , лічильник може перейти в компактний режим або вийти з нього.

i Notice

Щоб забезпечити безпеку водіння, прилад надасть пріоритет відображенню інтелектуальної інформації про допомогу водіння та інформацію про круїз-допомогу. Тому при відображенні інформації

інтерфейсу приладу не може перейти в стислий режим.

Кнопка назад

Натисніть кнопку назад , щоб повернутися до попереднього інтерфейсу меню.



Кнопка підтвердження



Натисніть кнопку **【OK】**, щоб увійти до наступного меню, заблокувати важливі сигнали, що відображаються на даний момент, або підтвердити поточні налаштування.

У інтерфейсі інформації про водіння або споживання палива натисніть кнопку **【OK】**, щоб переключитися між інтерфейсом даних А та В.





Довго натискайте кнопку **【OK】**, щоб захистити всю інформацію про тривогу або очистити дані про водіння / інформацію про споживання палива, що відображаються в поточній робочій зоні на даний момент,.



Кнопка перемикання

Натисніть кнопку перемикач зліво  або перемикач зправо , щоб переключити область відображення функцій, інтерфейс вибору меню та викликати інтерфейс підменю, коли карта відображається на повному екрані.

Натисніть кнопку перемикача вгору  або перемикача вниз , щоб переглянути різний зміст даних про водіння, налаштування меню та інформацію про тривогу.

Інтерфейс даних про водіння

Натисніть  кнопку меню на кермі, щоб викликати інтерфейс вибору меню, а натисніть  кнопку лівого перемикача або  кнопку правого перемикача, щоб перейти до інтерфейсу даних керування .

Натисніть  кнопку перемикача вгору або  кнопку перемикача вниз на кермі, щоб змінити вміст інтерфейсу даних про водіння.

Notice

- › На інтерфейсі даних про водіння В/ інформація про витрату палива В натисніть кнопку **【OK】** на кермі, щоб перейти до інтерфейсу даних про водіння А/ інформація про витрату палива А.
- › Довго натискайте кнопку **【OK】** на кермі, щоб очистити дані про водіння В/А та інформацію про витрату палива В/А.

Дані про водіння В/А

Час руху В

Відображається час руху з моменту останнього скидання.

Час руху А

Відображається час руху з моменту останнього скидання.

Через 4 години після того, як перемикач запалювання переведено в режим LOCK, дані про час руху А автоматично

очищені.

Проміжний пробіг В

Відображається пробіг з моменту останнього скидання.

Проміжний пробіг А

Відображається пробіг з моменту останнього скидання.

Через 4 години після того, як перемикач запалювання переведено в режим LOCK, дані про проміжний пробіг А автоматично очищені.

Середня швидкість В

Відображається середня швидкість з моменту останнього скидання.

Середня швидкість А

Відображається середня швидкість з моменту останнього скидання.

Через 4 години після того, як перемикач запалювання переведено в режим LOCK, дані про середню швидкість А автоматично очищені.

Інформація про витрату палива В/А

Середня витрата палива В

Відображається середня витрата палива з моменту останнього скидання.

Середня витрата палива А

Відображається середня витрата палива з моменту останнього скидання.

Через 4 години після того, як перемикач запалювання переведено в режим LOCK, дані про середню витрату палива А автоматично очищені.

Миттєва витрата палива

Відображається поточна інформація про витрату палива. Ця інформація може допомогти вам відкоригувати свої водійські звички для досягнення бажаного значення витрати палива.

Дальність подорожі

Виходячи з поточного об'єму палива в баку, можна передбачити і показати приблизну відстань, яку автомобіль може продовжувати.

Коли дальність подорожі менше 50 кілометрів, на дисплеї відобразатиметься "----".



Notice

- › Після заправки курсовий дальність буде перераховано.
- › Фактична відстань руху залежить від звичок водіння та дорожніх умов.
- › Якщо на приладовій панелі горить  попереджувальний індикатор про низький рівень палива, навіть автомобіль може рухатися далі, заправити бензин.

Контроль тиску в шинах

Показує значення тиску і температури в шинах.





Мультимедійний інформаційний інтерфейс

Натисніть кнопку меню  на кермі, щоб відкрити інтерфейс вибору меню, а натисніть кнопку  перемикач зліве або кнопку  перемикача праву, щоб

перейти в мультимедійний інформаційний інтерфейс .

Відображається поточне джерело мультимедіа.





Інтерфейс навігаційної інформації



Натисніть кнопку меню  на кермі, щоб відкрити інтерфейс вибору меню, а натисніть кнопку перемикач зліво  або перемикач зправо , щоб перейти в інтерфейс навігаційної інформації .

Notice

Після підключення до Carplay або Android Auto та проектування інформації на мобільний телефон може відображатися навігаційна інформація.

Інтерфейс налаштування меню

Натисніть кнопку меню  на кермі, щоб відкрити інтерфейс вибору, натисніть кнопку перемикач зліво  або перемикач зправо , щоб перейти в інтерфейс налаштування меню .

Натисніть кнопку вгору  або вниз  на кермі, щоб переглянути пункт меню за налаштуваннями.

Налаштування сигналізації швидкості

Натисніть кнопку **【OK】**, щоб увімкнути або вимкнути функцію сигналізації швидкості.

Після увімкнення функції сигналізації

швидкості ви можете налаштувати швидкість сигналу, натиснувши кнопку вгору ▲ або вниз ▼.

Коли швидкість руху досягне або перевищить встановлене значення, на комбінованому приладу видасть попереджувальне повідомлення, щоб нагадати, що швидкість занадто висока. Будь ласка, їдьте безпечно.

Налаштування даних про водіння

Інформацію про водіння можна налаштувати на приховування або відображення.

Налаштування одиниці

Можна встановити одиницю тиску, одиницю температури, пробіг та одиницю витрати палива.

Технічне обслуговування пробігу

Можна перевірити пробіг автомобіля до наступного технічного обслуговування.

Ця інформація використовується лише для нагадування про своєчасне обслуговування автомобіля.

Скиньте всі дані про водіння

Всю інформацію про дані про водіння можна скинути.





Заводські налаштування

Можна відновити заводські налаштування частини інформаційного центру.

Попереджувальне повідомлення

Більшість попереджувальних повідомлень мають відповідні індикатори тривоги на комбінованому приладу. Коли відобразиться попереджувальне повідомлення, також загориться відповідний індикатор тривоги.

Пріоритет попереджувального повідомлення вищий, ніж повідомлення про водіння. Коли перемикач запалювання увімкнено, спочатку відображається попереджувальне повідомлення.

Якщо інформація про тривогу екранована, можна натиснути кнопку меню  на кермі, щоб викликати інтерфейс вибору меню, натиснути  кнопку лівого перемикача або  кнопку правого перемикача, щоб перейти до повідомлення тривоги  Перегляньте всю інформацію про тривогу на інтерфейсі.

Будь ласка, суворо дотримуйтесь вказівок попереджувального повідомлення. Якщо немає відповідних інструкцій, будь ласка, зупиніться та перевірте або зверніться до Постачальник послуг

Caution

- › Не ігноруйте попереджувальне повідомлення, інакше це може спричинити серйозні пошкодження автомобіля.
- › Якщо загориться попереджувальний індикатор, будь ласка, зупиніться негайно для безпеки та зв'яжіться з Постачальник послуг.

Важливе попереджувальне повідомлення

Якщо існують кілька важливих попереджувальних повідомлень, вони відобразатимуться циклами. Після скасування стану тривоги відповідне попереджувальне повідомлення буде одночасно скасована.

Натисніть кнопку **【OK】** на кермі, щоб заблокувати важливу інформацію про тривогу (коротке натискання для блокування поточної важливої інформації про тривогу, довге натискання для блокування всієї важливої інформації про тривогу), а в інформаційному центрі з'явиться **△** Важлива інформація про тривогу, нагадуючи, що інформація про тривогу не скасована.

Вторинне попереджувальне повідомлення

Незначна інформація про тривогу автоматично зникає через кілька секунд, а у верхній частині інформаційного центру з'явиться символ **□** Незначна інформація про тривогу, нагадуючи, що інформація про тривогу видаляється не у фоновому режимі.

Показання передач



Коли вимикач запалення знаходиться в режимі ON, інформаційний центр на приладовій панелі відобразить поточну інформацію про передачу.

Нагадування про зміну передач



Якщо поточна швидкість не відповідає передачі, індикатор відобразить символ підказки про перемикання передач, щоб нагадати вам про перехід на верхню або нижчу передачу.

▲ Символ трикутника вгору: перейти на підвищену передачу.

▼ Символ трикутника вниз: перейти на знижену передачу.

Система прозорого дисплея

Обладнання для автомобілів

Зверніть увагу, що цей посібник містить все стандартне обладнання, обладнання специфічного для країни та спеціальне обладнання для цієї серії моделей. Тому деяке обладнання або функції, описані в цьому посібнику, можуть бути встановлені на вашому автомобілі або доступні лише на певних ринках. Щоб отримати детальну інформацію про конфігурацію, зверніться до відповідних матеріалів продажу або зверніться до продавця, де ви придбали автомобіль.

2

Водіння

Інформації про систему

Прозорий дисплей (HUD) відображує інформацію на спеціальну зону в полі зору водія. Цей метод дозволяє водієві бачити інформацію під час їзди, не знижуючи очі, тим самим уникаючи відволікання уваги від дороги попереду. Крім того, водію не потрібно перемикаєти кут зору між далекою дорогою та прилеглим приладом, що може уникнути втоми очей.

i Notice

- › За певних особливих погодних умов (таких як дощ, сніг, сильне сонце тощо) система прозорого дисплея може бути незрозумілим або порушеним.
- › Певні сонцезахисні окуляри можуть впливати на читання інформації.

Інструкції

Метод увімкнення / вимкнення

Запустіть двигун і можна увімкнути або вимкнути систему відображення інтерфейсу системи прозорого дисплея (HUD) через мультимедійний екран **【**Параметри автомобіля **】** → **【**Налаштування HUD **】**.

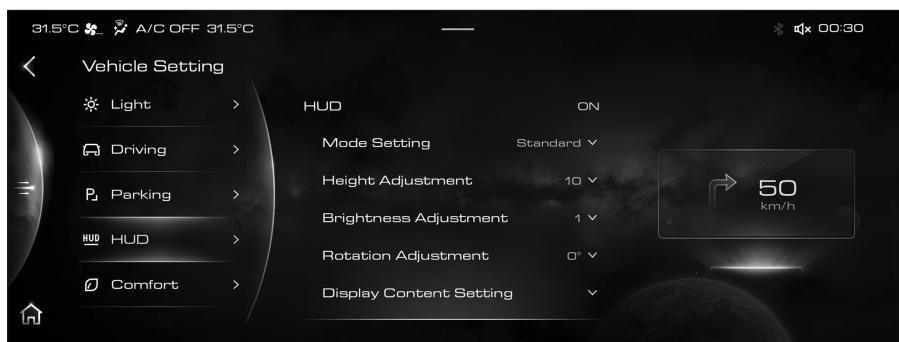

156D6DAE10D6

⚠ Warning

Забороняється вмикати / вимикати HUD або робити відповідні налаштування під час руху.

Налаштування інформації

У відкритому стані можна встановити **【налаштування режиму】**, **【регулювання висоти】**, **【регулювання яскравості】**, **【регулювання обертання】** та **【відображення Налаштування вмісту】** та інші налаштування вмісту.

【Налаштування режиму】: режим відображення HUD можна встановити в стандартний, динамічний або сніговий режим.

【Регулювання висоти】: висоту зображення HUD можна регулювати.

【Регулювання яскравості】: яскравість зображення HUD можна регулювати.

【Налаштування обертання】: зображення HUD можна обертати та регулювати.

【Параметр відображення вмісту】: можна встановити відображення або не відображати інформацію про допомогу в керуванні автомобілем, інформацію про навігаційні запити та інформацію про телефон Bluetooth.

Відображення інформації



11E1015C1372

i Notice

Через різну конфігурацію транспортного засобу або налаштування мультимедіа інтерфейс дисплея HUD може дещо відрізнятися, зверніться до фактичного автомобіля.

Індикатор приладу

Обладнання для автомобілів

Зверніть увагу, що цей посібник містить все стандартне обладнання, обладнання специфічного для країни та спеціальне обладнання для цієї серії моделей. Тому деяке обладнання або функції, описані в цьому посібнику, можуть бути встановлені на вашому автомобілі або доступні лише на певних ринках. Щоб отримати детальну інформацію про конфігурацію, зверніться до відповідних матеріалів продажу або зверніться до продавця, де ви придбали автомобіль.

Індикатор приладу

Notice

- › Коли перемикач запалювання перемкнено в режим ON, на короткий час загоряться деякі світлові індикатори або попереджувальні індикатори, вказуючи на те, що система сама перевіряє, що є нормальним явищем.
- › Залежно від конфігурації автомобіля, не всі світлові індикатори або попереджувальні індикатори на клавіатурі приладів можуть загорятися.



Індикатор важливої інформації про тривогу

Цей індикатор загорить, вказуючи на те, що в даний час існує важлива інформація про тривогу, і принаймні одна ця інформація екранується

вручну.

Warning

Не ігноруйте будь-які попереджувальні повідомлення. В іншому випадку має бути спричинити серйозні пошкодження автомобіля або аварію.

Notice

Всю поточну інформацію про тривогу можна переглянути на інтерфейсі інформації тривоги приладу.



Індикатор додаткової інформації про тривогу

Цей індикатор загорить, вказуючи на те, що в даний момент існує додаткова інформація про тривогу.

Warning

Не ігноруйте будь-які попереджувальні повідомлення. В іншому випадку має бути спричинити серйозні пошкодження автомобіля або аварію.

Notice

- › Додаткова інформація про тривогу буде автоматично заблокована після відображення в інформаційному центрі приладу протягом декількох секунд.

- › Всю поточну інформацію про тривогу можна переглянути на інтерфейсі інформації тривоги приладу.



Індикатор поворотника

Коли лівий поворотник працює, індикатор лівого поворотника блимає.

Коли правий поворотник працює, індикатор правого поворотника блимає.

Коли увімкнені попереджувальні лампи, індикатори повороту та всі повороти поза автомобілем будуть блимати разом.

⚠ Caution

Коли індикатор повороту блимає швидко, зазвичай означає, що лампачка пошкоджена і повина негайно замінити. В іншому випадку інші водія не можуть оримати сигнали вашого автомобіля.



Індикатор включення світла

Цей індикатор горить, вказуючи на те, що головний вимикач увімкнено.



Індикатор положення

Цей індикатор увімкнено, вказуючи на те, що світиться передні та задні ліхтарі та ліхтарні знаки.



Індикатор фар далекого світла

Цей індикатор горить, вказуючи на включення фар далекого світла.



Індикатор передніх протитуманних фар

Цей індикатор горить, вказуючи на включення передніх протитуманних фар.



Індикатор задніх протитуманних фар

Цей індикатор горить, вказуючи на включення задніх протитуманних фар.



попереджувального світла про відсутність ремня безпеки

Цей індикатор загорить, вказуючи на те, що водій, передній пасажир або задній пасажир не пристебнутий ремнем безпеки.



Попереджувальне світло для відкритих дверей

Цей індикатор горить, вказуючи на те, що дверцята або кришка кабіни відкриті або закриті не повністю.



Індикатор тривоги з швидністю 120 км/год

Цей індикатор горить, вказуючи на те, що швидкість автомобіля перевищила 120 км/год.



Попереджувальний індикатор несправності подушки безпеки

Цей індикатор горить, вказуючи на несправність системи подушок безпеки. У цьому випадку перейдіть до Постачальник послуг для огляду вчасно.



Попереджувальна лампа системи контролю тиску в шинах

Коли цей індикатор увімкнений, це вказує на те, що тиск у шині занадто низький або температура занадто висока, що супроводжується звуковим підказом. У цьому випадку зупиніть і перевірте і зв'яжіться з Постачальник послуг.

Цей індикатор блимає протягом певного часу, а потім загоряється, вказуючи на те, що система контролю тиску в шинах несправна і супроводжується кількома звуковими підказками.

⚠ Warning

Якщо це світло горить, уникайте різких поворотів або екстремного гальмування, і якнайшвидше загнати автомобіль у безпечне місце і зупинитися для огляду.

Керування автомобілем при

занадто низькому тиску в шинах або занадто високій температурі збільшить можливість виходу з ладу шин і навіть призведе до серйозної шкоди транспортного засобу або аварії.



Індикатор паркувального гальма

Цей індикатор світиться, вказуючи на те, що стоянкове гальмо застосовано.

Цей індикатор блимає, вказуючи на те, що температура гальмівного диска зависока або нахил дороги занадто великий. Існує небезпека прокатки, натисніть педаль гальма та якнайшвидше зупиніть автомобіль на рівній дорозі.



Попереджувальний індикатор несправності стоянкового гальма

Коли цей індикатор вмикається, це вказує на те, що електрична система стояночного гальма несправна.



Індикатор автоматичної парковки

Цей індикатор горить і відображається жовтим кольором, вказуючи на те, що функція автоматичної паркування увімкнена і готова.

Цей індикатор горить і відображається зеленим кольором, вказуючи на те, що функція автоматичної паркування увімкнена і працює.



Попереджувальний індикатор несправності гальмівної системи

Цей індикатор горить, вказуючи на несправність антиблокувальної гальмівної системи. У цьому випадку, будь ласка, зв'яжіться з Постачальник послуг.

Коли цей індикатор увімкнений, автомобіль все ще має нормальну можливість гальмування, але не має функції блокування.



Попереджувальний індикатор несправності гальмової системи

Цей індикатор горить, вказуючи на те, що рівень гальмівної рідини занадто низький або система розподілу гальмівної сили несправна.

У цьому випадку негайно припаркуйте свій автомобіль у безпечному місці та зв'яжіться з Постачальник послуг. Інакше це спричинить велику аварію.



Електронний індикатор системи контролю стабільності

Цей індикатор блимає,

вказуючи на те, що електронна система контролю стабільності працює.

Цей індикатор горить, вказуючи на те, що несправність електронної системи контролю стабільності.



Індикатор вимкнення електронної системи контролю стабільності

Цей індикатор горить, вказуючи на те, що електронна система контролю стабільності вимкнена.



Індикатор про несправності режиму водіння

Коли цей індикатор горить, вказуючи на те, що режим водіння або система контролю місцевості вийшли з ладу. На даний момент режим неможливо перемкнути. Будь ласка, якнайшвидше зверніться до постачальника послуг для перевірки.



Індикатор крутого спуску

Цей індикатор горить, вказуючи на те, що система спуску по крутих схилах увімкнена.

Це світло блимає, вказуючи на те, що працює система спуску крутих схилів.



Попереджувальне світло системи електропідсилювача

керма

Коли цей індикатор горить і відображається жовтим кольором, вказуючи на те, що ефект управління керма зменшений, і для керування кермом потрібно більше сили. Якщо індикатор ще горить після перезапуску автомобіля або проїзду на невеликій відстані, якнайшвидше перейдіть до Постачальник послуг для огляду.

Коли цей індикатор горить і відображається червоним кольором, вказуючи на те, що система електропідсилювача керма не працює належним чином і допоміжне управління керма зникає. В цей час слід припаркувати автомобіль в безпечному місці, зачекайте кілька хвилин після вимкнення автомобіля, перезапустіть автомобіль. Якщо індикатор ще горить, якнайшвидше перейдіть до Постачальник послуг для огляду.

⚠ Warning

Цей індикатор горить і відображається червоним кольором, вказуючи на те, що система електропідсилювача керма перестане працювати. В цей час для досягнення функції рульового керування необхідно застосовувати більшу силу, щоб

керувати кермом. Будь ласка, вчасно перейдіть до Постачальник послуг для огляду.

**Попереджувальний індикатор температури води**

Цей індикатор горить, вказуючи на те, що температура води в системі охолодження двигуна висока. На цей час зупиніться на технічному обслуговуванні, інакше двигун буде пошкоджений.

**Попереджувальний індикатор низького палива**

Цей індикатор горить, вказуючи на низьке паливо.

У разі пандуса або повороту світло може засвічуватися раніше через потік палива в паливний бак.

⚠ Caution

Керувати автомобіля із залишком низьким запасом палива заборонено. В іншому випадку система контролю викидів та система живлення можуть бути пошкоджені через витривання палива.

**Попереджувальний індикатор несправності двигуна**

Після запуску двигуна цей індикатор горить, що вказує на несправність, що впливає на

викиди. У цьому випадку, будь ласка, зв'яжіться зПостачальник послуг.

Notice

Кришка паливного баку не встановленана місці також може призвести до загоряння цього світла.



Попереджувальний індикатор обслуговування двигуна

Цей індикатор горить, вказуючи на те, що у двигуна несправність без викидів. У цьому випадку, будь ласка, зв'яжіться зПостачальник послуг.



Попереджувальний індикатор тиску масла

Цей індикатор горить, вказуючи на недостатню кількість масла. У цей час зупиніться на безпечному місці та якнайшвидше вимкніть двигун, інакше деталі двигуна будуть серйозно пошкоджені. Перевірте рівень масла після декількох хвилин відпочинку, а при необхідності додайте масло. Якщо рівень масла нормальний, а світло все ще горить, зверніться доПостачальник послуг.



Попереджувальний індикатор зарядки

Після запуску двигуна цей

індикатор вмикається, що вказує на несправність системи зарядки. У цьому випадку перейдіть до Постачальник послуг для огляду вчасно.



Попереджувальний індикатор автоматичної передачі від перегріву

Цей індикатор горить, вказуючи, що температура масла в автоматичній коробці передач занадто висока (Причиною можуть бути часті пуски на педаль газу тощо). У цей час слід припаркувати автомобіль в безпечному місці, запустіть його на холостому ходу і натисніть стоянкове гальмо, щоб охолодити коробку передач. Після вищезгаданого лікування, якщо світло все ще горить, зверніться доПостачальник послуг.



Індикатор інтелектуального системи старт-стоп

Індикатор горить, вказуючи на те, що автомобіль перебуває в автоматичному режимі зупинки та відповідає умовам автоматичного старту.



Індикатор несправності інтелектуального системи старт-стоп

Індикатор увімкнений, що

вказує на несправність інтелектуальної системи пуску-зупинки.



Індикатор круїз-контролю

Цей індикатор горить, вказуючи на те, що функція круїз-контролю активована.



Індикатор системи адаптивного круїз-контролю

Цей індикатор горить і відображається білим кольором, вказуючи на те, що функція адаптивного круїз-контролю ввімкнена і готова.

Цей індикатор горить і відображається зеленим кольором, вказуючи на те, що функція адаптивного круїз-контролю ввімкнена і швидкість круїзу успішно встановлена.



Індикатор попередження системи адаптивного круїз-контролю

Цей індикатор горить, вказуючи на несправність системи адаптивного круїз-контролю. В цей час не використовуйте функцію адаптивного круїз-контролю, а якнайшвидше перейдіть до Постачальник послуг для перевірки.



Індикатор системи інтелектуального круїз-контролю

Цей індикатор горить і відображається білим кольором, що

вказує на те, що функція інтелектуального круїзу була ввімкнена і знаходиться в стані готовності.

Цей індикатор горить і відображається зеленим кольором, що вказує на те, що функція інтелектуального круїзу була ввімкнена і швидкість круїзу успішно встановлена.

Цей індикатор горить і відображається червоним кольором, що вказує на те, що існує несправність інтелектуальної круїзної системи. На даний момент, будь ласка, не використовуйте інтелектуальну функцію круїзу, і якнайшвидше перейдіть до Постачальник послуг для перевірки.



Попереджувальний індикатор задньої бокової системи допомоги

Цей індикатор горить і відображається жовтим кольором, вказуючи на те, що датчик задньої бокової системи допомоги заблокований. У цей час перевірте, чи є покриття з обох боків заднього бампера, і вчасно зніміть їх.

Цей індикатор горить і відображається червоним кольором, це вказує на наявність несправності в задній боковій

системі допомоги. У цей час вимкніть бокову систему допомоги ззаду та перейдіть до Постачальник послуг для огляду якнайшвидше.



Паралельний допоміжний індикатор

Цей індикатор горить, вказуючи на те, що паралельна допоміжна функція системи активована.



Попереджувальний бічний попереджувальний індикатор

Коли цей індикатор увімкнений, це вказує, що функція попередження зворотного ходу системи виявлення сліпих плям активована.



Індикатор включення допомоги при русі по смузі руху

Цей індикатор світиться, а логотип автомобіля відображається білим кольором, що вказує на те, що функція допомоги при русі по смузі руху включена.

Цей індикатор світиться, а логотип автомобіля відображається жовтим кольором, що вказує на те, що функція допомоги при русі по смузі руху заблокована. В цей час, будь ласка, перевірте, чи є покриття з обох боків автомобіля, і

вчасно їх зніміть.

Цей індикатор світиться, а логотип автомобіля відображається червоним кольором, що вказує на те, що функція допомоги при русі по смузі руху не працює.

Цей індикатор горить, і розділова лінія смуги руху відображається білим кольором, вказуючи на те, що функція попередження про виїзд зі смуги руху включена і система виявила розділову лінію смуги руху.

Цей індикатор горить, і розділова лінія смуги руху відображається червоним кольором, вказуючи на те, що система виявила ненормальне водіння. У цей час водієві необхідно вчасно скорегувати напрямок і повернутися на смугу руху.

Цей індикатор горить, і розділова лінія смуги руху відображається сірим кольором, вказуючи на те, що система не виявила розділову лінію смуги руху.

Цей індикатор горить, і розділова лінія смуги руху відображається зеленим кольором, вказуючи на те, що функція допомоги при русі по смузі руху рухається в потрібному напрямку.



Індикатор допомоги при зіткненні

Цей індикатор горить і відображається зеленим кольором, вказуючи на те, що функція допомоги при зіткненні ввімкнена і може працювати нормально.

Цей індикатор горить і відображається червоним кольором, вказуючи на те, що функція допомоги при зіткненні не працює. У цьому випадку, будь ласка, якнайшвидше перейдіть до Постачальник послуг для перевірки.

Обладнання для автомобілів

Зверніть увагу, що цей посібник містить все стандартне обладнання, обладнання специфічного для країни та спеціальне обладнання для цієї серії моделей. Тому деяке обладнання або функції, описані в цьому посібнику, можуть бути встановлені на вашому автомобілі або доступні лише на певних ринках. Щоб отримати детальну інформацію про конфігурацію, зверніться до відповідних матеріалів продажу або зверніться до продавця, де ви придбали автомобіль.

Вступ системи

Система управління енергією може контролювати споживання енергії різними обладнаннями у автомобілі та розподіляти його обґрунтовано, щоб покращити пускові характеристики автомобіля та продовжити термін служби акумулятора. Система управління енергією в основному включає такі функції:

- › **Моніторинг стану батарей**
Постійно контролюйте напругу, струм і температуру акумулятора за допомогою датчиків та обчислюйте поточну потужність та стан роботи акумулятора.
- › **Управління живленням у режимі сну**
Постійно контролюйте споживання енергії кожним обладнанням під час стоянки автомобіля та поступово

вимикайте непотрібне обладнання відповідно до інформації контролювання, щоб уникнути великої кількості розряду батареї та забезпечити початкові характеристики автомобіля.

- › **Управління статичним живленням**
Після увімкнення вимикача запалювання постійно контролюється споживання енергії кожного обладнання під час стоянки автомобіля та поступово вимикайте непотрібне обладнання відповідно до інформації контролювання, щоб уникнути великої кількості розряду батареї та забезпечити початкові характеристики автомобіля.
- › **Управління динамічним живленням**
Постійно контролюйте споживання електричної енергії кожного обладнання під час руху автомобіля та розподіляйте енергію, що виробляється генератором, на різне обладнання на вимогу. Коли енергія, що генерується генератором, перевищує потребу в обладнанні, управління динамічним живленням регулює та подає живлення на акумулятор, щоб його досяг найкращого стану заряду.

i Notice

Система управління енергією не може перевищувати межі фізичних законів. Зверніть увагу, що потужність та термін служби акумулятора обмежені.

Інформація, яку ви повинні знати

Система управління живленням надає пріоритет забезпеченню стартових характеристик автомобіля.

Під час коротких поїздок, водіння в міських районах та водіння в умовах низької температури споживання електроенергії збільшується, тоді як генератори подають менше енергії.

Коли автомобіль не запускається, оскільки генератор не може забезпечити додаткове живлення, використання електричного обладнання в цей час безпосередньо споживає енергію акумулятора.

За цих умов можна відчувати, що система управління живленням працює для управління розподілом електроенергії.

При тривалій парковці автомобіля

Якщо автомобіль не керується протягом декількох днів або тижнів, система управління живленням поступово вимкне електричне обладнання або зменшить електричну енергію, що використовується електричним обладнанням, що може зменшити споживання енергії та допомогти підтримувати стартові характеристики автомобіля на довший час.

Деякі додаткові функції (наприклад, дистанційне розблокування тощо) можуть бути недоступні через тривале паркування автомобіля. Ці функції будуть відновлені після запуску автомобіля.

Двигун вимкнений

Якщо ви слухаєте радіо або використовуєте інші функції аудіовізуальної системи з вимкненим двигуном, акумулятор розряджається.

Якщо споживання енергії акумулятора впливає на запуск автомобіля, на мультимедійному дисплеї або на панелі приладів з'явиться відповідне повідомлення. Якщо ви хочете продовжувати використовувати ці функції, вам потрібно запустити двигун.

Двигун працює

Навіть якщо генератор може подавати електроенергію під час руху, акумулятор може втратити потужність. Така ситуація може виникати, коли споживання енергії занадто велике, а генератор забезпечує меншу потужність, особливо коли сам акумулятор низький.

Для відновлення необхідного джерела живлення система тимчасово відключає певне електричне обладнання з високим енергоспоживанням або зменшує енергоспоживання цих обладнання. Енергоспоживання системи опалення дуже велике. Якщо функція обігріву сидінь не працює або об'єм повітря кондиціонера обмежений, це означає, що система тимчасово вимкнула їх або відрегулювала на роботу з меншою потужністю. Ці системи можна використовувати в звичайному режимі знову після відновлення живлення.

3

Аудіовізуальна система

Попередження про безпеку.190

Вступ до панелі192

Вступ до дисплея196

Вступ до інтерфейсу198

Попередження про безпеку

Обладнання для автомобілів

Зверніть увагу, що цей посібник містить все стандартне обладнання, обладнання специфічного для країни та спеціальне обладнання для цієї серії моделей. Тому деяке обладнання або функції, описані в цьому посібнику, можуть бути встановлені на вашому автомобілі або доступні лише на певних ринках. Щоб отримати детальну інформацію про конфігурацію, зверніться до відповідних матеріалів продажу або зверніться до продавця, де ви придбали автомобіль.

Про безпеку

- › Використовуючи будь-яку функцію в цій системі, переконайтесь, щоб не відволікати увагу та не перешкоджати безпечному водінню. Під час руху безпечна експлуатація автомобіля є головним пріоритетом. Обов'язково дотримуйтесь усіх правил дорожнього руху.
- › Під час руху водієві заборонено керувати системою, слід підтримувати рівень гучності системи на належному рівні, щоб не впливати на безпеку водіння через відсутність концентрації.
- › Цю систему можна використовувати лише в сферах, дозволених законодавством. Деякі національні чи місцеві нормативні акти можуть забороняти використання дисплея у полі зору водія.

- › Заборонено розбирати або модифікувати цю систему.
- › Після того, як система вийде з ладу, негайно перестаньте користуватися і зв'яжіться Постачальник послуг. Приватно ремонтуватися заборонено.

Про використання

- › Зважаючи на безпеку, деякі функції можуть не працювати під час руху.
- › Заборонено насильно натискати кнопки або ручки на панелі.
- › Заборонено сильно натискати або подряпати дисплей гострими предметами.
- › Під час чищення дисплея забороняється використовувати чистячі серветки з матовим ефектом або миючий засіб з органічним розчинником.
- › Під час використання заборонено стукати на дисплей, якщо екран тремтить.

Про радіо

Під час руху автомобіля, через дорожні умови, погоду та інші умови навколишнього середовища, можуть виникнути такі явища, як неможливість пошуку радіостанцій, шуму та міжстанцій.

Про USB-накопичувач

Через численні моделі USB-накопичувачів ця система не може гарантувати сумісність з усіма USB-накопичувачами.

Про Bluetooth

- › Через численні та функції марки мобільних телефонів ця система не може гарантувати сумісність з усіма телефонами.
- › При з'єднання Bluetooth, якщо мобільний телефон не може знайти назву пристрою Bluetooth, перезапустіть Bluetooth на мобільному телефоні та повторіть пошук.
- › Якщо Bluetooth не вдалося підключитися, скасуйте парний пристрій на мобільному телефоні та повторіть підключення.
- › У разі використання, якщо функція Bluetooth ненормальна, відключіть її та повторіть підключення.

Вступ до панелі

Обладнання для автомобілів

Зверніть увагу, що цей посібник містить все стандартне обладнання, обладнання специфічного для країни та спеціальне обладнання для цієї серії моделей. Тому деяке обладнання або функції, описані в цьому посібнику, можуть бути встановлені на вашому автомобілі або доступні лише на певних ринках. Щоб отримати детальну інформацію про конфігурацію, зверніться до відповідних матеріалів продажу або зверніться до продавця, де ви придбали автомобіль.

Кнопка рульового колеса



3

Аудіовізуальна система

- | | |
|-------------------------------|--------------------------|
| А Кнопки регулювання гучності | Е Кнопка переходу назад |
| В Голосова кнопка | Ф Кнопка переходу вперед |
| С Кнопка перемикання медіа | Г Кнопка вимкнення звуку |
| Д Кнопка телефону Bluetooth | Н Спеціальна кнопка |

Кнопки регулювання гучності

Натисніть кнопку **【+】**, щоб збільшити гучність.

Натисніть кнопку **【-】**, щоб зменшити гучність.

Голосова кнопка

Після підключення та увімкнення Apple CarPlay або Android Auto натисніть «Г» кнопку голосу, щоб увімкнути або вимкнути голос.

Кнопка перемикання медіа

Натисніть кнопку **【M】**, щоб переключити джерело мультимедіа.

Кнопка телефону Bluetooth

Натисніть кнопку телефону «Т» Bluetooth, щоб перейти до інтерфейсу телефону

Bluetooth.

Кнопка переходу

Натисніть ◀ кнопку переходу вперед, щоб перейти до попередньої пісні / станції.

Натисніть ▶ кнопку переходу назад, щоб перейти до наступної пісні / станції.

Кнопка вимкнення звуку

Натисніть 🔊 кнопку вимкнення звуку, щоб перейти в режим вимкнення звуку. Натисніть цю кнопку ще раз, щоб вийти з режиму без звуку.

Спеціальна кнопка

Натисніть або довго натисніть * спеціальну кнопку, щоб виконати задану функцію. В інтерфейсі 【Системні налаштування】 → 【Кнопка керма】 можна встановити функцію цієї кнопки.

Перезапуск системи

Натисніть і утримуйте 🔊 кнопку вимкнення звуку та ⬆️ кнопку меню одночасно протягом 10 секунд, щоб перезапустити систему.

i Notice

- › Аудіовізуальна система та приладова система перезапустяться одночасно.
- › Будь ласка, поставте автомобіль у безпечне середовище та перезапустіть його у стані паркування.

Перемикач живлення



EB160F8B1142

Натисніть кнопку, щоб увійти в режим очікування. Натисніть кнопку ще раз, щоб

вийти з режиму очікування.

Зовнішні пристрої

Інтерфейс USB

Інтерфейс USB розташований у порожнині з лівого боку на панелі приладів. Відкрийте кришку інтерфейсу USB, щоб її знайти.

i Notice

Через різні конфігурації автомобіля інтерфейс USB може бути встановлений у порожнині з правого боку панелі приладів. Будь ласка, зверніться до фактичного автомобіля для конкретного місця.

3

Аудіовізуальна
система



19ECF352C1A6

i Notice

- › Переконайтесь, що зв'язок між зовнішніми пристроями й інтерфейсом введення залишається стабільним.
- › Забороняється підключати та відключати пристрій за бажанням під час відтворення, щоб уникнути проблем, таких як система не може правильно розпізнати пристрій.

Стандарт медія

Система підтримує такі стандарти медія:

Медія	Стандарт
USB-пристрій	Формат розділу диска U- FAT16, FAT32, NTFS, ExFAT

Медіа	Стандарт
Bluetooth аудіо	Підтримка Bluetooth 4.2 (Bluetooth 4.2, сумісний з 2.1 та 3.0, підтримує Bluetooth з низьким споживанням енергії), підтримка версії протоколу Android Bluetooth: A2DP 1.3, AVRCP 1.6, HFP 1.6, MAP 1.1, PBAP 1.2.

Формат файлів

Система підтримує такі формати файлів:

Файл	Формат
Аудіо	MP3, WMA, AAC, AAC Plus, WAV, FLAC, APE, OGG
Відео	MP4, MOV, 3GP, WMV/VC-1, AVI, MPEG, MKV, WebM
Зображення	BMP, JPEG/JPG, PNG, GIF, TIFF

i Notice

Через характеристики файлу (наприклад, якість файлу, швидкість передачі даних, частоту кадрів, роздільну здатність, якість стиснення чи пошкодження тощо), середовище відтворення та пристрій зберігання даних тощо, навіть формати файлів, які підтримує ця система, можуть спричинити проблеми, які неможливо нормально відтворити.

Вступ до дисплея

Обладнання для автомобілів

Зверніть увагу, що цей посібник містить все стандартне обладнання, обладнання специфічного для країни та спеціальне обладнання для цієї серії моделей. Тому деяке обладнання або функції, описані в цьому посібнику, можуть бути встановлені на вашому автомобілі або доступні лише на певних ринках. Щоб отримати детальну інформацію про конфігурацію, зверніться до відповідних матеріалів продажу або зверніться до продавця, де ви придбали автомобіль.

Операція дисплея



Через операції, такі як торкання, пересування та перетягування на центральному дисплеї, щоб виконати різні функції, такі як вибір цілей, прокрутка списків або переміщення програм.







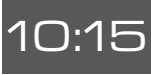



Жест	Дію	Результат
	Одинарний клік	Вибрати або відкрити певну функцію
	Подвійний клік	Збільшити зображення
	Тривале натискання	Перейти до інтерфейсу детальних налаштувань

Жест	Дію	Результат
	Торкання та перетягування	Прокрутка або перемикання сторінки
	Тривале торкання та перетягування	Мобільний додаток
	Торкання і розширення двома пальцями	Функція збільшення
	Торкання і згортання двома пальцями	Функція зменшення

Рядок стану центрального дисплея

У верхній частині центрального дисплея відображаються значки рядка стану для відображення стану кожної функції. Значки рядка стану змінюватимуться в режимі реального часу відповідно до функціональних характеристик, потужності сигналу, стану з'єднання, стану комутатора тощо.

Знак	Функціональний статус
	Відображення часу
	Увімкнено безшумний режим

Знак	Функціональний статус
	Увімкнено звуковий режим
	Bluetooth не підключено
	Підключено пристрій Bluetooth 1
	Підключено пристрій Bluetooth 2
	Підключено пристрої Bluetooth 1 та 2
	Акумулятор пристрою Bluetooth 1
	Акумулятор пристрою Bluetooth 2
	Існують пропущені виклики
	Існують непрочитані повідомлення
	Бездротова зарядка не заряджається
	Бездротова зарядка заряджається

Знак	Функціональний статус
	Бездротова зарядка завершена
	Об'єм повітря кондиціонера
	Режим продувки кондиціонера
	Налаштування температури кондиціонера
	Компресор кондиціонера включений
	Компресор кондиціонера вимкнений

3

Аудіовізуальна система

Вступ до інтерфейсу

Обладнання для автомобілів

Зверніть увагу, що цей посібник містить все стандартне обладнання, обладнання специфічного для країни та спеціальне обладнання для цієї серії моделей. Тому деяке обладнання або функції, описані в цьому посібнику, можуть бути встановлені на вашому автомобілі або доступні лише на певних ринках. Щоб отримати детальну інформацію про конфігурацію, зверніться до відповідних матеріалів продажу або зверніться до продавця, де ви придбали автомобіль.

Домашня сторінка

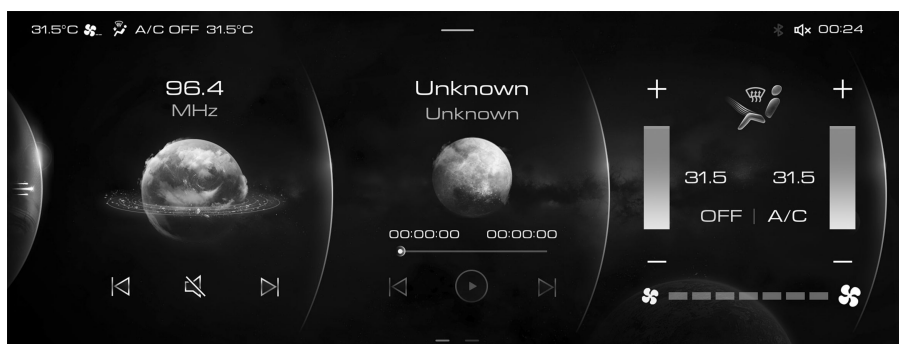

3

Аудіовізуальна система

Вікно ярлика програми відображається на домашній сторінці, а у вікні відображаються функціональні кнопки, статус, інформація та інший вміст програми, якими можна безпосередньо керувати та переглядати. Проведіть екраном вліво та вправо, щоб перегортати сторінки.

Довго торкайтеся будь-якого вікна програми, щоб переходити до інтерфейсу редагування домашньої сторінки та виконання таких операцій, як регулювання розміру вікна, переміщення позиції, видалення або додавання вікон програм.

Панель ярликів

У більшості інтерфейсів, ковзаючи вниз з верхньої частини екрана, відкриється панель ярликів. В основному відображаються перемикачі ярликів системних налаштувань, які можуть налаштувати положення, додавати або видаляти ярлики.

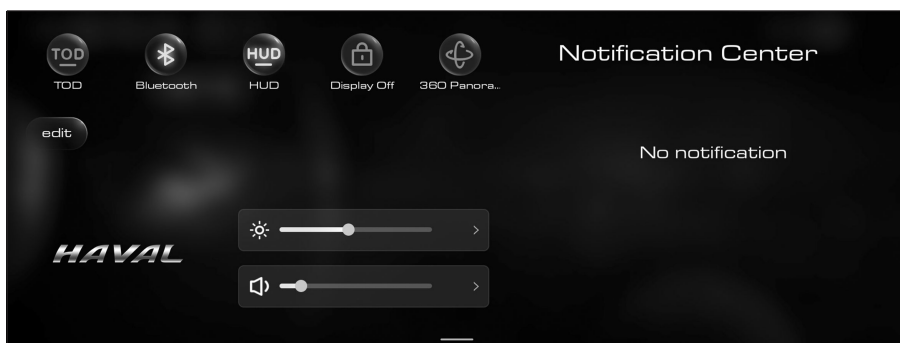

88974B142CE5

Швидкий ярлик

Торкніться перемикача безпосередньо, щоб виконати, увімкнути або вимкнути відповідну функцію. Довго торкайтеся перемикача, щоб перейти до відповідного інтерфейсу налаштування.

Торкніться кнопки **【 Редагування 】**, щоб перейти до інтерфейсу редагування, де можна додавати або видаляти відображені ярлики.

Регулювання яскравості та гучності

- › ☀ Панель прогресу яскравості: можна налаштувати яскравість екрана. Торкніться кнопки > праворуч на задній панелі, щоб переключитися на інтерфейс регулювання яскравості.
- › 🔊 Панель регулювання гучності: можна налаштувати гучність, торкнувшись кнопки > вправо на задній панелі, щоб переключитися на інтерфейс регулювання гучності.

Центр сповіщень

Відображає сповіщення, отримані системою, торкніться, щоб переглянути деталі сповіщень.

Інтерфейс меню

У більшості інтерфейсів торкніться кнопки меню ☰, щоб відкрити інтерфейс програми меню. Ще раз торкніться кнопки меню ☰, щоб повернутися до попереднього інтерфейсу.



D52D20F64071

Apple CarPlay

Через USB підключіть мобільний телефон Apple та інтерфейс USB автомобіля (Розташований у вирізі під панеллю приладів) . В інтерфейсі меню натисніть кнопку **【Apple CarPlay】** , щоб перейти до інтерфейсу Apple CarPlay.

Від'єднайте USB безпосередньо, щоб вийти з Apple CarPlay.

i Notice

- › Через різну систему мобільних телефонів деякі телефони Apple можуть не підтримувати функцію Apple CarPlay.
- › Коли підключено пристрій Apple CarPlay, функція Bluetooth-телефону в системі недоступна, наразі можна використовувати функцію телефону від Apple CarPlay.

Android Auto

Через USB підключіть мобільний телефон Android та інтерфейс USB автомобіля (Розташований у вирізі під панеллю приладів) . В інтерфейсі меню натисніть кнопку **【Android Auto】** , щоб перейти до інтерфейсу Android Auto.

Від'єднайте USB безпосередньо, щоб вийти з Android Auto.

i Notice

- › Телефони типу Android завантажують додаток Android Auto з магазину додатків Google Play і встановлюють його на телефон.
- › Через різну систему мобільних телефонів деякі телефони Android можуть не підтримувати функцію Android Auto.
- › Коли пристрій Android Auto підключено, функція телефону Bluetooth недоступна. Наразі можна використовувати функцію телефону Android Auto.

Радіо

Торкніться кнопки **【Радіо】**, щоб перейти до інтерфейсу радіо та слухати радіопрोगрами.

i Notice

Через різні конфігурації машин, надані радіофункції можуть бути різними, зверніться до фактичного автомобіля.

Мультимедіа

Після вставлення USB-пристрою, що зберігає файли, що підтримуються цією системою, у USB-порт автомобіля, можна відтворювати музику, відео та зображення.

Після з'єднання системи Bluetooth та підключення до інших пристроїв Bluetooth можна відтворювати музику через Bluetooth.

Торкніться кнопки **【Мультимедіа】** щоб відтворити музику, відео, музику через Bluetooth тощо.

Торкніться кнопки **【Фото】**, щоб відтворити зображення.

Телефон

Торкніться кнопки **【Bluetooth з'єднання з телефоном】**, щоб перейти до інтерфейсу телефону Bluetooth. Якщо інші пристрої Bluetooth не підключені, спочатку виконайте з'єднання в пару.

Після створення пари та підключення до інших пристроїв Bluetooth можна реалізувати такі функції, як здійснення дзвінків та відповідь на них.

Налаштування системи

Торкніться кнопки **【Налаштування системи】**, щоб перейти до інтерфейсу налаштування системи, тоді можна встановити звук, дисплей, час, мову тощо аудіовізуальної системи.

Налаштування автомобіля

Торкніться кнопки **【Автомобіль】**, щоб перейти до інтерфейсу налаштувань автомобіля, тоді можна встановити різні елементи функцій та переключити стан автомобіля.

Функція

Торкніться кнопки **【Функція】**, щоб перейти до інтерфейсу функції. В основному

відображаються відповідні функції налаштувань автомобіля, можна налаштувати місце розташування, додавати або видаляти картки.



A3C4AF3731A1

Торкніться кнопки на картці, щоб виконати відповідну функцію. Наприклад: увімкнути або вимкнути відповідну функцію, переключитися на інтерфейс відповідної функції або спливаюче вікно налаштування відповідної функції тощо.

Телефон Bluetooth

В інтерфейсі програми торкніться кнопки **【Телефон Bluetooth】**, щоб перейти до інтерфейсу налаштування телефону Bluetooth.

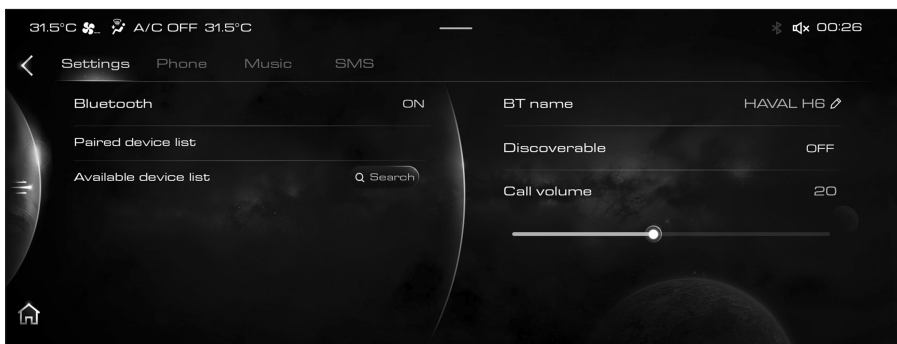

E1686BC02501

- › **【Bluetooth】**: перемикач Bluetooth цієї системи, торкніться, щоб увімкнути або вимкнути Bluetooth.
- › **【Мої пристрої】**: відображається спарені пристрої та стану з'єднання. Функцію дзвінка можна підключити одночасно до двох мобільних телефонів, а до музичних та SMS-функцій можна підключити лише до одного мобільний телефон.
- › **【Інші пристрої】**: відображається шукані пристрій Bluetooth, торкніться одного з пристроїв, щоб ініціювати запит на сполучення для з'єднання. Торкніться кнопки

3

Аудіовізуальна
система

【 Пошук пристрою 】 , щоб знову шукати пристрої Bluetooth.

- › 【 Назва Bluetooth 】 : відображається назва Bluetooth цієї системи, яку можна змінити на спеціальну назву.
- › 【 Виявлений перемикач Bluetooth 】 : після його ввімкнення він дозволяє іншим пристроям виявляти Bluetooth цієї системи та здійснювати з'єднання в пару. Коли відлік закінчиться, ця функція буде автоматично вимкнена
- › 【 Гучність дзвінка 】 : відрегулюйте гучність телефонних дзвінків через Bluetooth. Підключіть мобільний телефон до пари та підключіть, щоб реалізувати такі функції, як здійснення дзвінків, відповідь на дзвінки, відтворення звуку Bluetooth та використання SMS.

i Notice

Через обмеження системних дозволів на деяких пристроях функція SMS не підтримується.

Налаштування системи

Налаштування аудіо

В інтерфейсі програми торкніться кнопки 【 Налаштування системи 】 , щоб перейти до інтерфейсу налаштувань системи. Потім торкніться кнопки 【 Нал аудіо 】 , щоб перейти до інтерфейсу налаштування звуку.

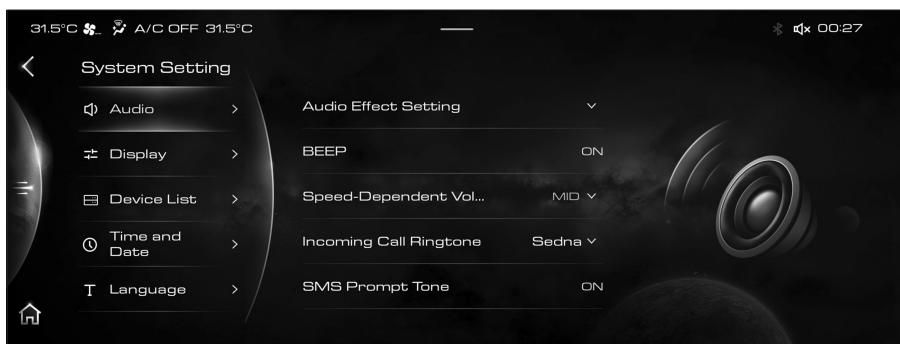

- › 【 Налаштування звукових ефектів 】 : можна встановити звуковий ефект, налаштування еквалайзера та положення прослуховування та інші пов'язані налаштування.
- › 【 Звуковий Сигнал 】 : Коли його ввімкнено, під час дотику або натискання кнопки видасть звуковий ефект кнопки.

- › **【Збільшення гучності від швидкості】** : Автоматично регулюйте гучність відповідно до швидкості автомобіля. Можна встановити високий, середній, низький або вимкнений.
- › **【Мелодія вхідного дзвінка】** : можна встановити сигнал дзвінка, який буде відтворюватися під час телефонних дзвінків через Bluetooth.
- › **【Тон SMS-повідомлення】** : можна ввімкнути її, щоб сигнал дзвінка відтворився під час отримання SMS.
- › **【Регулювання гучності】** : можна регулювати гучність медіа, гучність дзвінка тощо.
- › **【Максимальна гучність】** : можна встановити максимальний обсяг кожного завантаження.
- › **【Налаштування відключення звуку тонера】** : можна ввімкнути її, щоб радіо залишалось без звуку при кожному його ввімкненні..

Дисплей

В інтерфейсі системних налаштувань натисніть кнопку **【Дисплей】**, щоб перейти до інтерфейсу налаштувань дисплея.

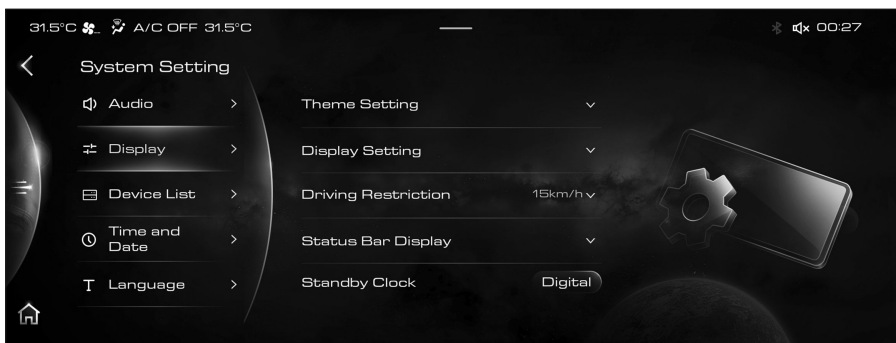

ACBF0F90121B

- › **【Налаштування теми】** : З його розширенням можна встановити тему системного дисплея.
- › **【Налаштування дисплею】** : З його розширенням можна встановити режим відображення екрана (денний, нічний або автоматичний), загальну яскравість екрану, яскравість екрану лічильника, яскравість звуку та відео, відновити значення за замовчуванням тощо.
- › **【Обмеження водія】** : З його розширенням можна встановити швидкість. Під час перегляду відео під час руху, коли автомобіль перевищує встановлену швидкість, з'явиться попередження про водіння.

i Notice

На деяких ринках цей пункт налаштування відсутній. За замовчуванням відео не можна переглядати в режимі, що не є P.

- ▶ **【Дисплей рядка стану】** : З його розширенням можна встановити вміст, що відображається у верхній панелі стану.
- ▶ **【Налаштування годинника в режимі очікування】** : можна встановити, щоб годинник циферблата або цифровий годинник відобразився на інтерфейсі під час очікування.

Список пристроїв

В інтерфейсі системних налаштувань натисніть кнопку **【Список пристроїв】**, щоб перейти до інтерфейсу списку пристроїв, тоді можна переглянути список пристроїв Bluetooth.

Налаштування часу та дати

На інтерфейсі налаштування системи торкніться кнопки **【Час і дата】**, щоб перейти до інтерфейсу налаштування часу та дати.

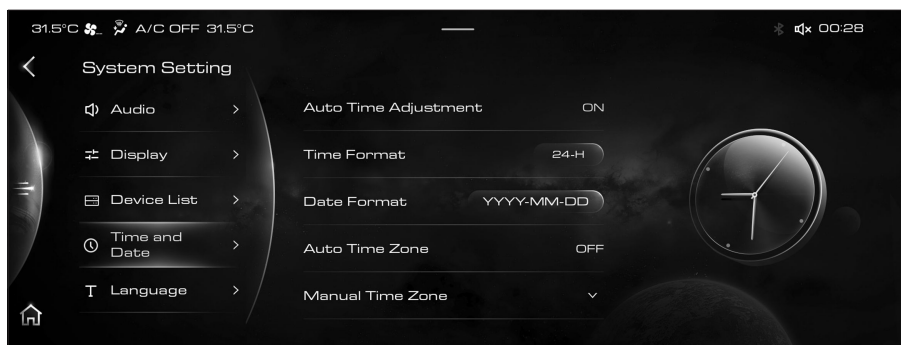

- ▶ **【Автоматичне коригування часу】** : З його відкриттям система автоматично регулює час. Після закриття можна вручну встановити час і дату.
- ▶ **【Формат часу】** : час можна встановити як 12-годинну систему або 24-годинну систему.
- ▶ **【Формат дати】** : Можна встановити формат відображення дати.
- ▶ **【Автоматичний часовий пояс】** : З його відкриттям часовий пояс автоматично встановлюється відповідно до місцезнаходження. Після закриття можна вручну вибрати часовий пояс.

Налаштування мови

В інтерфейсі налаштування системи торкніться кнопки **【Мова】**, щоб перейти до інтерфейсу налаштування мови та вибрати мову, що відображається на інтерфейсі.

Ключ керма

В інтерфейсі налаштування системи торкніться кнопки **【Ключ керма】**, щоб перейти до інтерфейсу кнопки керма, тоді можна встановити функцію спеціальної кнопки **★** на кермі.

Пам'ять пристрою

В інтерфейсі налаштування системи торкніться кнопки **【Пам'ять пристрою】**, щоб перейти до інтерфейсу місця для зберігання, тоді можна переглянути відсоток використання місця для зберігання.

Заводські налаштування

В інтерфейсі налаштування системи торкніться кнопки **【Заводські налаштування】**, щоб перейти до інтерфейсу заводських налаштувань і відновити заводські налаштування.

Повідомлення системи

В інтерфейсі налаштування системи торкніться кнопки **【Повідомлення системи】**, щоб перейти до інтерфейсу інформації про систему, де можна переглянути та змінити назву машини, переглянути номер версії програмного забезпечення тощо.

4

Безпечність

Ремінь безпеки	208
Подушка безпеки	212
Система утримання дитини	220
Протиугінна система автомобіля	227
Система відключення палива при зіткненні	229
Реєстратор даних про аварії	230

Обладнання для автомо-білів

Зверніть увагу, що цей посібник містить все стандартне обладнання, обладнання специфічного для країни та спеціальне обладнання для цієї серії моделей. Тому деяке обладнання або функції, описані в цьому посібнику, можуть бути встановлені на вашому автомобілі або доступні лише на певних ринках. Щоб отримати детальну інформацію про конфігурацію, зверніться до відповідних матеріалів продажу або зверніться до продавця, де ви придбали автомобіль.

4

Безпечність

Попередження безпеки

- › Заборонено вішати плечовий ремінь безпеки на шию або проходити під пахвами.
- › Ремінь безпеки для талії повинен зафіксувати ближче до стегна.
- › Ремені безпеки можна прив'язувати лише один до одного. Заборонено багатьом людям (включаючи дитини) одночасно носити самий один ремінь безпеки.

Якщо двоє або більше людей прив'язують один і той же ремінь безпеки, у разі зіткнення транспортного засобу ремінь безпеки не тільки не може розігнати удар, але існує небезпека зіткнення двох людей між собою.

- › Ремінь безпеки не повинен бути скрученим або вільним.
- › Заборонено пропускати ремінь

безпеки навколо предметів з гострими кутами, інакше він може бути пошкоджений при ДТП.

- › Заборонено носити ремінь безпеки, які зазнали сильного удару або були пошкоджені внаслідок ДТП.
- › Заборонено розбирати, демонтувати чи змінювати ремінь безпеки.
- › Заборонено носити ремені безпеки з сторонніми предметами в корпусі замка.
- › Використовуючи ремінь безпеки, утримуйте ремінь безпеки в чистоті, не приклеюйте жирові та водоемульсійні речовини, такі як ґрунт, олія, вода, напої, залишки їжі тощо до ременя безпеки, щоб забезпечити його плавне витягування та намотування.
- › Заборонено використовувати органічні речовини, як бензол та бензин для чищення ременів безпеки, а також не відбілювати і не фарбувати їх.
- › Заборонено дитині грати з ременем безпеки.

Якщо дитина випадково обмотає шию під час гри з ременем безпеки, ремінь безпеки мати не можна натягувати, що призведе дитині до серйозних травм або навіть до смерті. У цей час, якщо не можна відпустити замка ременя безпеки, використовуйте ножицями для вирізання ременя безпеки.

- › Ремінь безпеки в машині розроблений відповідно до форми тіла дорослого. Дитина повинна використовувати

відповідну систему утримання дітей. Надягаючи правильно ремінь безпеки. Якщо ремінь безпеки стосується шиї або щелепи дитини, а стегно не можна зафіксувати, будь ласка, використовуйте підходяще дитяче сидіння. Коли дитина підросте, щоб використовувати ремінь безпеки в машині, він повинен правильно його носити.

- › Заходи безпеки для вагітних жінок в автомобілі.

Краще використовуйте ремінь безпеки. Ви можете проконсультуватися з лікарем за ефективними порадами. Спосіб надягання ременя безпеки для вагітних в основному такий же, як і звичайного використання ременя безпеки, але треба зазначити наступні питання:

- 1) Опустіть ремінь безпеки для талії як може нижче під випинаним животом.
- 2) Ремінь безпеки для плеч повинен проходити через плече, але уникати живота і поставити на грудях.

Якщо ремінь безпеки використовується неправильно, у разі екстреного гальмування або зіткнення, ремінь безпеки підтягне випинаний живіт, що спричинить серйозні травми або навіть смерть матері та плоду.

- › Для пасажирів хворих або з інвалідами рекомендуємо використовувати ремені безпеки. Ви можете проконсультуватися з лікарем за ефективними порадами.

- › Коли ремінь безпеки не використовується, ремінь безпеки слід повністю втягнути, не перекручувати та не заклинювати ремінь безпеки, а також не допускати контакту ременя безпеки з гострими предметами. Корпус блокування ременя безпеки не може бути заблокований сторонніми предметами, інакше це вплине на правильне зачеплення болта ременя безпеки та корпусу блокування.

Правильно пристебнути ремінь безпеки

- › Випряміть верхню частину тіла, близько до спинки, щоб відрегулюйте спинку сидіння.
- › Ремінь безпеки повинен бути рівним.
- › Пристебніть ремінь безпеки для плеч близько до середини плеча, а не прилипайте до шиї і не залишайте плечей.
- › Пристебніть ремінь безпеки для талії до нижнього стегна.

Warning

- › Під час їзди в автомобілі всі пасажирів в машині повинні правильно носити ремені безпеки. В іншому випадку при екстреному гальмуванні або зіткненні корпус не буде стримуватися на сидінні і спричинить серйозні травми або навіть смерть.
- › Усі пасажирів в машині повинні постійно пристібати ремені безпеки, навіть коли подорож коротка. В іншому

випадку ризик травмування або смерті збільшить у випадку аварії.

Передній попередньо натягнутий ремінь безпеки

Коли трапляється зіткнення, натягувач може миттєво затягнути ремінь безпеки, щоб пасажери були захищені найкращим обмежувачем.

Обмежувач сили може підтримувати навантаження ременя безпеки в межах заданого значення і зменшувати тиск на груди.

Умови роботи

Попередньо натягнутий ремінь безпеки працює, коли автомобіль вдаряється сильним фронтом.

При наступних незначних зіткненнях ремінь безпеки мати не працює.

- › Лобове зіткнення з бетонними стінами тощо зі швидкістю 25 км / год або менше.
- › Лобове зіткнення з невеликим предметом, таким як телефонний полюс або дерево, зі швидкістю 35 км / год або менше.

Попередньо натягнутий ремінь безпеки може не повністю відігравати свою роль у наступних сильних зіткненнях.

- › Автомобіль повертається на 90° або 180°.
- › Автомобіль отримує зіткнення збоку або ззаду.

⚠ Warning

- › Використовуючи попередньо натягнутий ремінь безпеки, будь ласка, правильно його надягайте та відрегулюйте сидіння на найкраще місце для водіння. В іншому випадку це не буде повністю грати свою роль і може спричинити серйозні травми або навіть смерть.
- › Якщо треба встановити, зняти чи розібрати попередньо натягнуті ремені безпеки, будь ласка, зв'яжіться зПостачальник послуг. Якщо неправильно використаний попередньо натягнутий ремінь безпеки, він не працює належним чином і може призвести до серйозних травм або навіть смерті у разі нещасного випадку.
- › Попередньо натягнуті ремені безпеки не можна використовувати повторно. Після першого зіткнення натягувач не можна витягнути або втягнути. Будь ласка, зв'яжіться зПостачальник послуг.
- › Коли попередньо натягнутий ремінь безпеки працює, він буде виділяти білий дим зі звуком детонації, але не спричинить пожежу і нешкідливий тілі людини.
- › Коли попередньо натягнутий ремінь безпеки знятий, будь ласка, зв'яжіться зПостачальник послуг. Коли попередньо натягнутий ремінь безпеки несподівано рухається, легко нанести ушкодження тілі.

Спосіб користування три-точковим ременем безпеки

1. Візьміть за язичок замка і витягніть ремень безпеки з прибиральника, не перекручуючи ремень безпеки. Якщо ремня безпеки не можна витягнути з прибиральника, тоді треба сильно натягнути і відкрутити його, щоб ремень безпеки перемотує назад, щоб плавно витягнути його з прибирача.
2. Вставте язичок замка в корпус блокування і підтвердьте, що почуєте «клацання».

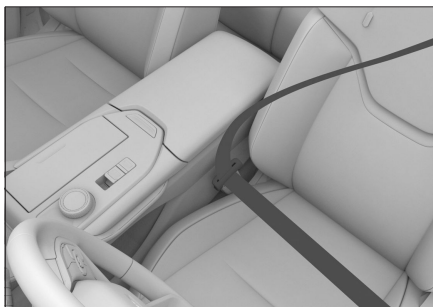

0C905ED8E1F5

3. Потягніть ремень безпеки для плеч і відрегулюйте ремень безпеки для талії, щоб він щільно прилягав до тіла. Таким чином, сильний таз може протистояти ударам і зменшити можливість отримання травм.
4. Відрегулюйте ремень безпеки для плеч так, щоб він щільно прилягав до грудей і над серединою плечей. Таким чином вплив може бути розпорошений на міцні кістки верхньої частини тіла.
5. Відтягуючи ремень безпеки, натисніть кнопку розблокування на корпусі замка. Після звільнення корпуси замка повинен тримати язичок до його повного втягування, обережно не торкаючись інших пасажирів або предметів поблизу.

Подушка безпеки

Обладнання для автомобілів

Зверніть увагу, що цей посібник містить все стандартне обладнання, обладнання специфічного для країни та спеціальне обладнання для цієї серії моделей. Тому деяке обладнання або функції, описані в цьому посібнику, можуть бути встановлені на вашому автомобілі або доступні лише на певних ринках. Щоб отримати детальну інформацію про конфігурацію, зверніться до відповідних матеріалів продажу або зверніться до продавця, де ви придбали автомобіль.

Попередження безпеки

- › Подушки безпеки не можна повторно використовувати.
Коли подушка безпеки спрацює один раз, вона більше не працюватиме вторного та наступних зіткнень. Будь ласка, зв'яжіться з Постачальник послуг для заміни.
- › Подушка безпеки - це допоміжний пристрій для захисту безпеки пасажирів, і його слід використовувати разом із ременем безпеки. Щоб грати роль і ефект подушки безпеки, пасажир повинні правильно носити ремені безпеки і підтримувати сидячу позу.
- › Правильне використання подушки безпеки може повною мірою здійснюйте свою функцію безпеки. Але при неправильному використанні воно не тільки не може виконувати захисні функції, навпаки й може призвести до травмування пасажирів.
- › При детонації подушки безпеки супроводжується звуком та димом, але не буде спричинити пожежу. Якщо людина з респіраторними захворюваннями, такими як астма, вдихає дим, йому іноді важко дихати. У цей момент негайно вийти з машини буде безпечніше. Якщо не можна вийти з машини, відкрийте вікна або двері, щоб вдихнути свіже повітря.
- › Коли залишки (як газ) від детонації подушки безпеки потрапляють в очі або прилягають до шкіри, потрібно як можна швидше промити її водою. В іншому випадку для людей з чутливою шкірою можуть виникнути алергічні реакції.
- › Після детонації подушки безпеки не торкайтеся компонентів подушки безпеки. Компоненти дуже нагріваються, що може спричинити серйозні травми, такі як опіки.
- › Заборонено використовувати подушки безпеки для інших цілей.
- › Коли потрібно встановити радіотехнічне обладнання, будь ласка, зв'яжіться з Постачальник послуг. Радіохвилі від радіотехнічного обладнання серйозно впливають на пристрій управління подушками безпеки.
- › Заборонено сильно вдаряти або стискати подушку безпеки та навколишні місця.

Уникайте тих, що подушка безпеки не можна працювали належним чином у разі аварії або подушка безпеки випадково підірвана без випадковості, спричиняючи серйозні травми або навіть смерть пасажирів.

Подушка безпеки

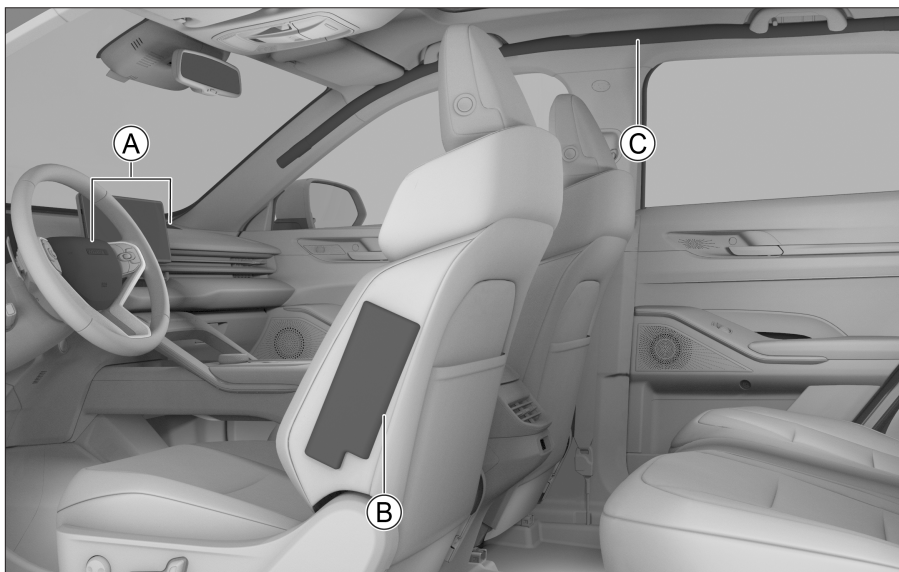

87DC109F7652

- | | |
|----------------------------------|-------------------------|
| Ⓐ Передня подушка безпеки: | пасажирів |
| Подушка безпеки збоку водія | Ⓑ Бічна подушка безпеки |
| Подушка безпеки збоку переднього | Ⓒ Подушка безпеки штори |

Передня подушка безпеки

Вступ

Передня подушка безпеки розташована всередині керма та приладової панелі перед пілотом. На кермі та приладовій панелі є знак подушок безпеки. Коли автомобіль отримує сильне зіткнення спереду, ремінь безпеки підтягується, а подушки безпеки з боку водія та переднього пасажира підірветься, щоб розігнати та уповільнити удари об голову та груди пасажира.

Принцип роботи

При виникненні помірного та сильного зіткнення спереду датчик сприйме, що автомобіль різко сповільнюється, а пристрій управління негайно змусить подушку безпеки відразу підірватися.

Заходи безпеки

Коли в нижній частині автомобіля вдарить наступний сильний, подушка безпеки може підірватися.

- › Коли автомобіль потрапляє на плече дороги.
- › Коли автомобіль потрапляє у глибоку яму і траншею або їх перетинає.
- › Коли автомобіль потрапляє або падає на дорогу після підйому на крок.

У разі виникнення наступних ситуацій подушка безпеки може підірватися, але не може зіграти своєї ролі.

- › Коли автомобіль поверне на 90 °, 180 °.

Коли автомобіль зазнає наступних сильних зіткнень, подушка безпеки може не підірватися.

- › Лобове зіткнення з бетонними стінами тощо зі швидкістю 25 км / год або менше.
- › Лобове зіткнення з невеликим предметом, таким як телефонний полюс або дерево, зі швидкістю 35 км / год або менше.

Коли об'єкт, що стикається, деформується або рухається, сила удару зі зіткнення зменшиться. У цей час подушка безпеки може не підірватися.

- › Коли автомобіль потрапляє на вантажівку ззаду і водить під вантажну коробку, удар зі зіткнення зменшиться, і подушка безпеки може не підірватися.

Через кут і напрямок зіткнення, навіть при високій швидкості, подушка безпеки інколи не підірватися.

- › Заборонено наблизити своє тіло занадто близько до керма або до нижньої частини приладової панелі.

Під час нормального водіння автомобіля водій повинен максимально триматися подалі від керма, дотримуючись правильної позиції за кермом.

Передні сидіння повинні бути якнайдалі від приладової панелі.

Усі пасажири на машині повинні правильно використовувати ремені безпеки для захисту від обмеження.

- › Під час руху автомобіля заборонено

сидіти на краю сидіння або спиратися на приладову панель.

Оскільки передня подушка безпеки має швидку швидкість і значну ударну силу, коли вона детонує, якщо пасажир занадто близько до подушки безпеки, це може легко призвести до серйозних травм або навіть до смерті, коли подушка безпеки вибухне.

- › Заборонено дитині стояти перед подушкою безпеки.

Після детонування передньої подушки безпеки може спричинити серйозні травми або навіть смерть дитині. Усі діти повинні сидіти на задніх сидіннях та бути належним чином утриманим та захищеним.

- › Дотримуйтесь наступних питань, інакше предмети можуть призвести до серйозних травм пасажирів при детонуванні подушки безпеки.

Заборонено розміщувати або нахилити предмети на приладовій панелі.

Заборонено виставляти предмети в коробку для зберігання.

Заборонено вішати прикраси на віконне скло або дзеркало заднього виду.

Заборонено встановлювати жодні прикраси на ріг керма.

Заборонено розміщувати багаж, домашніх тварин чи інші предмети між подушкою безпеки та водієм чи поміжником вод.

- › Заборонено чистити салон автомобіля

водою або миючим засобом.

Газовий генератор подушки безпеки є пристроєм ініціювання подушок безпеки. Змочування пристрою впливає на нормальну роботу подушки безпеки, спричинивши серйозні травми або навіть смерть.

- › Заборонено на кришку подушки безпеки забороняється наносити віск, наклеєну плівку тощо.

В іншому випадку може перешкоджати нормальному ініціації подушки безпеки.

- › Заборонено пошкоджувати кришку подушки безпеки.

В іншому випадку подушка безпеки не буде працювати належним чином. Тому не відкривайте та не пошкоджуйте кришку подушки безпеки без дозволу.

- › Заборонено розбирати, зінювати та встановлювати подушки безпеки, панелі приладів, рульові колеса та інші пристрої.

При неправильній операції, подушка безпеки не буде працювати належним чином або випадково вибухнути, спричиняючи серйозні травми або навіть смерть

- › Заборонено розбирати підвіску.

Якщо висота автомобіля або жорсткість підвіски змінюється, що призведе до випадкового вибуху подушки безпеки, спричиняючи серйозні травми або навіть смерть.

- › Встановлюючи захисну дошку і дефлектор вітру на передній частині автомобіля, зверніться до Постачальник послуг.

Якщо передня частина автомобіля модифікована, удар передавання на датчик подушки безпеки зміниться, що призведе до випадкового вибуху подушки безпеки, спричиняючи серйозні травми або навіть смерть.

- › Ремонтуючи передньої частини автомобіля або кабіни, обов'язково зверніться до Постачальник послуг.

При неправильній ремонті удар передавання на датчик подушки безпеки зміниться, що призведе до випадкового вибуху подушки безпеки, спричиняючи серйозні травми або навіть смерть.

Перемикач бокової подушки безпеки переднього пасажира



C2748F3DE9D3

Перемикач бокової подушки безпеки переднього пасажира розташований збоку панелі приладів бортової сторони переднього пасажира.

Поверніть механічною клявішою перемикач бокової подушки безпеки переднього пасажира у положення OFF, щоб вимкнути бічну подушку безпеки пасажира. У цей час загоряється  попереджувальний індикатор вимкнення бокової подушки безпеки переднього пасажира на лампочці читання.

Поверніть механічною клявішою перемикач бокової подушки безпеки переднього пасажира у положення ON, щоб вимкнути бічну подушку безпеки пасажира. У цей час загоряється  попереджувальний індикатор вимкнення бокової подушки безпеки переднього пасажира на лампочці читання.

Warning

- › Коли працює бокова подушка безпеки переднього пасажира, забороняється встановлювати дитяче крісло спрямоване назад, на бічне сидіння переднього пасажира. Інакше це може спричинити серйозні травми або навіть смерть.
- › За особливих обставин, якщо потрібно встановити заднє дитяче крісло на передньому пасажирському сидінні, обов'язково вимкніть бокову подушку безпеки переднього пасажира. Інакше це може спричинити серйозні травми або навіть смерть.

В інших випадках не слід самовільно повертати перемикач бокової подушки безпеки переднього пасажира в

положення OFF, щоб запобігти детонації подушки безпеки пасажира переднього пасажира у разі серйозного зіткнення автомобіля.

Бічна подушка безпеки

Вступ

Бічна подушка безпеки розташована у зовнішній подушці спинки сидіння, а знак подушки безпеки розташований на спинці сидіння. Бічна подушка безпеки є доповненням до ременя безпеки. При виникненні бічного зіткнення бічна подушка безпеки зменшить травму голови пасажирів у автомобілі та запобіжить чергове зіткнення.

Принцип роботи

При виникненні бічного зіткнення датчик сприйме різку зміну бічного прискорення автомобіля і передасть сигнал пристрою управління. Якщо дотримані умови, тоді подушка безпеки збоку від зіткнення відразу підірветься.

У разі бокового удару підірватиметься лише бічна подушка безпеки на боці, що вдарила. Якщо удар відбудеться по стороні переднього пасажира, бічна подушка безпеки ще підірветься, навіть на сидінні немає людини.

Заходи безпеки

- › Коли автомобіль потрапив у наступні незначні зіткнення, бічна подушка безпеки іноді не підірветься.

При зіткненні спереду.

Коли електронний пристрій управління отримує сигнал, що зіткнення з боку слабе.

При зіткненні ззаду.

При перевертанні.

- › Заборонено використовувати жодні предмети для покриття бічної подушки безпеки. В іншому випадку це не дозволить бічній подушці попрацювати належним чином.
- › Заборонено встановлювати предмети навколо розширювальної частини бічної подушки безпеки. В іншому випадку, коли бічна подушка безпеки підірветься, предмети можуть злетіти вгору.
- › Заборонено розбирати, демонтувати та змінювати деталі навколо розширювальної частини бічної подушки безпеки.

Знак безпеки



Знак розташований на центральній колонці, нагадуючи на те, що автомобіль оснащений бічними подушками безпеки. Зверніть увагу на відповідні питання.

Подушка безпеки штори

Вступ

Подушки безпеки шторирозташовані на нижньому краї даху. Знак подушки безпеки розташований на колонці. Подушка безпеки штори є доповненням до ременя безпеки, при виникненні бічного зіткнення бічні шторки безпеки зменшать травму голови пасажирів у автомобілі та запобіжить чергове зіткнення.

Принцип роботи

При виникненні бічного зіткнення датчик сприйме різку зміну бічного прискорення автомобіля і передасть сигнал пристрою управління. Якщо дотримані умови, тоді подушка безпеки штори від зіткнення відразу підірветься.

Заходи безпеки

- › Коли автомобіль потрапив у наступні незначні зіткнення, бічна подушка безпеки іноді не підірветься.

При зіткненні спереду.

Коли електронний пристрій управління отримує сигнал, що зіткнення з боку слабе.

При зіткненні ззаду.

При перевертанні.

- › Заборонено підходити до бічних дверей, стовпів та даху автомобіля. Заборонено стояти на передньому пасажирському сидінні. Інакше, коли бічні шторки безпеки детонують, голова знає сильного удару, що може

спричинити серйозні травми, навіть смерть. Особливо обережно при водінні дитини.

- › Заборонено встановлювати предмети навколо розширювальної частини бічних шторок безпеки. В іншому випадку, коли бічні шторки безпеки підірвуться, предмети можуть злетіти вгору.
- › Заборонено вшати важкі або гострі предмети на гачки одягу. Заборонено вшати одяг вішалками. Будь ласка, повісьте їх прямо на гачки. В іншому випадку, коли бічні шторки безпеки підірвуться, вішалки можуть злетіти вгору.
- › Заборонено розбирати, демонтувати та змінювати деталі навколо розширювальної частини бічних шторок безпеки.

Заборонено змінювати стелю, підлокітники, стельові підлокітники та бічні стельові світильники.

Віддалена подушка безпеки

Вступ

Віддалена подушка безпеки знаходиться у зовнішній подушці спинки сидіння водія (подалі від дверей), а знак подушки безпеки позначений на спинці сидіння. При боковому зіткненні автомобіля, вибух віддаленої подушки безпеки зменшить збитки, спричинену зіткненням водія та супутника або шкоду,

спричинену впливом водія на бічні двері або колону водія, щоб захистити такі важливі частини, як голову та грудну клітку.

Принцип роботи

У разі бічного зіткнення датчик сприймає різку зміну поперечного прискорення автомобіля і надсилає сигнал на пристрій керування. Якщо умови роботи подушки безпеки виконуються, віддалена подушка миттєво спрацює.

Заходи безпеки

- › Коли автомобіль зазнає наступних незначних зіткнень, віддалені бокові подушки безпеки іноді не вибухають.

При зіткненні спереду.

Під час незначного бічного зіткнення із слабким сигналом.

При зіткненні ззаду.

При перевертанні.

- › Заборонено використовувати жодні предмети для покриття віддаленої подушки безпеки. В іншому випадку це запобігає нормальній роботі віддаленої подушки безпеки.
- › Заборонено встановлювати предмети навколо розширювальної частини віддаленої подушки безпеки. В іншому випадку, коли віддалена подушка безпеки підірвуться, предмети можуть злетіти вгору.
- › Заборонено розбирати, демонтувати та змінювати деталі навколо

розширювальної частини бічної подушки безпеки.

Система утримання дитини

Обладнання для автомобілів

Зверніть увагу, що цей посібник містить все стандартне обладнання, обладнання специфічного для країни та спеціальне обладнання для цієї серії моделей. Тому деяке обладнання або функції, описані в цьому посібнику, можуть бути встановлені на вашому автомобілі або доступні лише на певних ринках. Щоб отримати детальну інформацію про конфігурацію, зверніться до відповідних матеріалів продажу або зверніться до продавця, де ви придбали автомобіль.

4

Безпечність

Рекомендований тип дитячого автокрісла

- › Дитяче автокрісло спрямоване ззаду, якісна група 0/0 +.
- › Дитяче автокрісло спрямоване вперед, якісна група I .
- › Дитяче автокрісло з подушкою, група якості II /III .

Місце кріплення дитячого автокрісла

Місце кріплення на нижній частині дитячого автокрісла

Тип 1

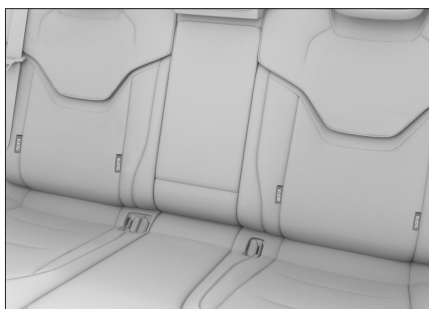

A406F82C55E6

Тип 2

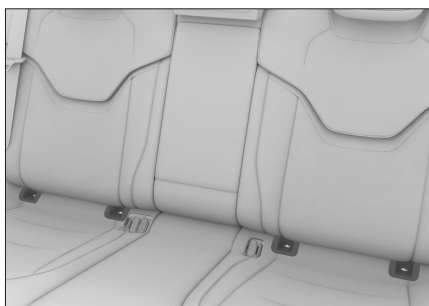

D1CF83A6FFE7

На зазорі між спинкою та подушкою заднього сидіння встановлено 4 місця кріплення на нижній частині дитячого автокрісла .

Місце кріплення якірного ремінця дитячого автокрісла



09DFF0D9F55E

На задній стороні спинки заднього сидіння встановлено 3 точки місце кріплення якірного ремінця дитячого автокрісла.

i Notice

Через різні моделі у деяких моделях на лівій та правій сторонах спинки сидіння встановлені лише 2 точки кріплення ременів дитячого крісла. Ситуації різними залежно від конфігурації автомобіля.

⚠ Warning

Конструкція точок кріплення дитячого крісла може витримувати лише навантаження, яке накладає правильно встановлене дитяче крісло. Ні за яких обставин вони не можуть використовуватися для ременів безпеки для дорослих, підтяжок або для підключення інших предметів або обладнання до автомобіля.

Інформація про придатність для дитячого автокрісла

У автомобілях дозволяється використовувати лише дитячі автокрісла, які проходять ECE No.44.

Відповідно до ECE No.44, дитячі автокрісла поділяються на наступні 5 груп.

- › Група 0: До 10 кг (0-9 місяців).
- › Група 0+: До 13 кг (від 0 до 2 років).
- › Група I : Від 9 до 18 кг (від 9 місяців до 4 років).
- › Група II :Від 15 до 25 кг (від 4 до 7 років).
- › Група III : Від 22 до 36 кг (від 6 до 12 років).

Інформація про придатність різних положень сидінь для дитячого автокрісла

Група тіла	Положення сидіння			
	Переднє пасажирське сидіння		Заднє сидіння	
	Відкрита бокова подушка безпеки переднього пасажирів	Закрита бокова подушка безпеки переднього пасажирів	Зовнішня сторона заднього ряду	Середня сторона заднього ряду
Група 0	X	U	U	X
Група 0+	X	U	U	X
Група I	X	U	U	X
Група II	X	U	U	X
Група III	X	U	U	X

Примітка: букви заповнених у таблиці означають:

U-Застосовується до універсальної системи захисту дитини, затвердженої цієї групи якості.

X-Це положення сидіння не

застосовується до системи захисту дитини цієї групи якості.

Заборонено встановлювати дитяче автокрісло на сидінні переднього пасажирів.

Оскільки дитина знаходиться занадто близько до подушки безпеки, у разі зіткнення подушка безпеки спрацює і спричинить смертельні травми для дитини.

За особливих обставин необхідно встановити дитяче автокрісло на передньому пасажирському сидінні. Зверніть увагу на таке:

- › Обов'язково вимкніть перемикач бокової подушки безпеки переднього пасажирів, в іншому випадку це призведе до серйозної небезпеки для дітей при спрацюванні подушки безпеки. (> Page 216)
- › Встановлюючи дитяче автокрісло на переднє пасажирське сидіння, відрегулюйте переднє пасажирське сидіння в крайнє заднє положення.
- › Забороняється встановити заднє дитяче крісло на передньому пасажирському сидінні .

Інформація про придатність положення ISOFIX автомобіля до дитячого автокрісла ISOFIX

Група тіла	Розмір і модель	Модуль кріплення	Місцезнаходження
			Зовнішня сторона заднього ряду
Переносне ліжко	F	ISO/L1	X
	G	ISO/L2	X
Група 0	E	ISO/R1	IL
Група 0+	E	ISO/R1	IL
	D	ISO/R2	IL
	C	ISO/R3	IL
Група I	D	ISO/R2	IL
	C	ISO/R3	IL
	B	ISO/F2	IUF
	B1	ISO/F2X	IUF
	A	ISO/F3	IUF

Примітка: букви заповнених у таблиці означають:

IUF - Застосовується до прямої універсальної системи захисту дитини ISOFIX, затвердженої цією групою якості.

IL- Застосовується до спеціальної системи захисту дитини ISOFIX у списку.

Ці системи захисту дитини можуть бути для спеціальних автомобілів, обмеженими або напівуніверсальними.

Положення X-ISOFIX не застосовується до системи захисту дитини ISOFIX для цієї групи якості та / або цієї категорії розмірів.

Знак безпеки



Знак розташований на сонцезахисному козирку з боку переднього пасажира, щоб нагадати на те, що автомобіль оснащений передніми подушками безпеки. Зверніть увагу на відповідні питання.

⚠ Warning

Не використовуйте задню систему захисту дитини на сидінні, захищеному передньою подушкою безпеки (в активованому стані)!

Спосіб установки дитячого автокрісла

Встановіть дитяче автокрісло з кріпильним пристроєм.

ISOFIX або LATCH - це стандартна система захисту, спеціально розроблена для дитячого автокрісла. Обидва місця на зовнішній стороні заднього ряду можуть бути обладнані дитячим

автокріслом системою ISOFIX або LATCH.

1. Перемістіть переднє сидіння найперше.
2. Відрегулюйте або зніміть підголовник сидіння там, де встановлено дитяче автокрісло.

i Notice

- › Під час використання дитячого крісла, встановленого ззаду, підголовник слід відрегулювати до найнижчого рівня або зняти.
 - › Якщо ви використовуєте дитяче сидіння, встановлене спереду, якщо підголовник впливає на прилягання між спинкою дитячого сидіння і спинкою сидіння, підголовник слід зняти.
 - › Якщо ви використовуєте подушку сидіння з підсилювачем, забороняється знімати підголовник, і верхня частина підголовника повинна бути відрегульована так, щоб вона перебувала на одному рівні або найближче до голови дитини.
-
3. Скиньте механізм блокування дитячого сидіння в нижню фіксовану точку, щоб забезпечити правильне закріплення двох механізмів блокування ISOFIX.
 4. Закріпіть якрний ремінь до відповідної точки кріплення, обережно, щоб його не завити. Під час фіксації обов'язково прокладіть якрний ремінь натягу під підголовник сидіння.

5. Акуратно струсіть дитяче автокрісло, щоб підтвердити його міцність.

Встановіть дитяче автокрісло з ременем безпеки

1. Перемістіть переднє сидіння найперше.
2. Відрегулюйте або зніміть підголовник сидіння там, де встановлено дитяче автокрісло.

i Notice

- › Під час використання дитячого крісла, встановленого ззаду, підголовник слід відрегулювати до найнижчого рівня або зняти.
 - › Якщо ви використовуєте дитяче сидіння, встановлене спереду, якщо підголовник впливає на прилягання між спинкою дитячого сидіння і спинкою сидіння, підголовник слід зняти.
 - › Якщо ви використовуєте подушку сидіння з підсилювачем, забороняється знімати підголовник, і верхня частина підголовника повинна бути відрегульована так, щоб вона перебувала на одному рівні або найближче до голови дитини.
-
3. Витягніть плечовий ремінь безпеки, встановіть його на дитяче автокрісло по правильній доріжці, вставте язичок у корпус замка та підтвердіть, що чуєте «кляцання».

4. За допомогою ваги тіла натисніть на дитяче автокрісло на сидінні, загорніть плечовий ремень безпеки і затягніть його, щоб не збитись.
5. Якщо дитяче автокрісло не обладнане пристроєм кріплення ременів безпеки, можна придбати фіксуючий застискач для фіксації ременя безпеки.
6. Акуратно струсіть дитяче автокрісло, щоб підтвердити його міцність.

Заходи безпеки при встановленні дитячого автокрісла

- › Якщо кут спинки заднього сидіння можна відрегулювати, тоді відрегулюйте його у відповідному положенні, щоб подушка сидіння та спинка дитячого автокрісла щільно прилягали до заднього сидіння.
- › Якщо не використовуєте пристрою кріплення дитячого автокрісла при встановленні, тоді використовуйте ремень безпеки. Під час встановлення дотримуйтесь інструкцій із встановлення, що додаються до дитячого автокрісла.
- › Будь ласка, правильно закріпіть дитяче автокрісло до автомобіля. Якщо дитяче автокрісло неможливо встановити правильно, під час екстреного гальмування або зіткнення легко спричинити серйозні травми або навіть смерть.
- › Не ставте в машину незафіксований пристрій захисту дитячого автокрісла.

Якщо ставте його в автомобіль, він легко вступить у контакт із пасажирами чи іншими предметами під час екстреного гальмування або зіткнення, що може спричинити серйозні травми або навіть загибель.

- › Дитяче автокрісло повинно вибиратися відповідно до віку та форми тіла дитини, і встановлюється на задньому сидінні.

За статистикою, діти, які сидять на задніх сидіннях з правильними користуванням захисного пристрою, безпечніші, ніж діти на передніх сидіннях.

Тримаючи дитину на руках, це не замінює роль дитячого автокрісла, у разі ДТП дитина може торкнутися лобового скла або стиснутись між вами та салоном автомобіля.

- › Навіть якщо дитину розмістили в дитячому автокріслі, не дозволяйте дитині спиратися головою чи будь-якою частиною тіла на дверний стовп або збоку даху.

Якщо шторки безпеки підірветься, це буде дуже небезпечно. Удар може спричинити серйозні травми або навіть смерть.

- › Оскільки існує багато типів дитячих крісел, будь ласка, зверніться до інструкцій з монтажу та заходів безпеки під час встановлення та зняття крісла.
- › Якщо дитяче автокрісло оснащене якрним ременем, обов'язково затягніть його відповідно до інструкцій

щодо встановлення та запобіжних заходів, що додаються до дитячого автокрісла.

В іншому випадку це може спричинити серйозні травми або навіть смерть під час екстреного гальмування або зіткнення.

- › Якщо дитяче автокрісло оснащено якірним ременем, повинен проходити його під підголівником.

В іншому випадку дитяче автокрісло не може бути міцно закріплено, і це може спричинити серйозні травми або навіть смерть під час екстреного гальмування або зіткнення.

- › Не опускайте підголівник після натягування якірного ременя дитячого автокрісла до точки кріплення.

В іншому випадку підголівник може бути ослаблений при дотику до якірного ременя, що спричинить обертання дитячого автокрісла під час екстреного гальмування або зіткнення, що може спричинити серйозні травми або навіть смерть.

Обладнання для автомобілів

Зверніть увагу, що цей посібник містить все стандартне обладнання, обладнання специфічного для країни та спеціальне обладнання для цієї серії моделей. Тому деяке обладнання або функції, описані в цьому посібнику, можуть бути встановлені на вашому автомобілі або доступні лише на певних ринках. Щоб отримати детальну інформацію про конфігурацію, зверніться до відповідних матеріалів продажу або зверніться до продавця, де ви придбали автомобіль.

Інформації про систему

Система тривоної сигналізації автомобіля допомагає запобігти крадіжці вашого автомобіля та цінностей. Коли хтось намагається насильно в'їхати в автомобіль, система тривоної сигналізації автомобіля видаєть звук та візуальну тривогу.

Warning

Система притигінна автомобіля - увага

Увімкнення системи

1. Коли двері автомобіля або задні двері успішно замкнули за допомогою клавіші або інтелектуальної системи входу, поворотник миготить 1 раз, і автомобіль переходить у попередньо встановлений стан захисту.

У попередньо встановленому стані

захисту ще можна виконувати будь-які операції на автомобіль, не вмикаючи тривоної сигналізації автомобіля.

2. Коли попередньо встановлений стан захисту триватиме близько 15 секунд, автомобіль автоматично перейде в режим тривоги, і функція тривоної сигналізації автомобіля увімкнеться.

Caution

Перевірте, чи закриті всі двері, задні двері та кришка кабіни, інакше систему притигінну автомобіля не зможе активуватися.

Notice

Якщо вимикач запалювання не в режимі вимкнено, кнопка пульта дистанційного керування на клавіші буде недійсною.

Умови спрацювання тривоги

У збройному стані тривоги можуть викликати наступними операціями:

- › Відкрийте капот.
- › Примусово відкрити двері або задні двері.

Спосіб скасування тривоги

Коли спрацює протиугінна сигналізація, можна скасувати її наступними операціями:

- › Перемикайтесь перемикач запалювання в режим ON.
- › Успішно запустіть автомобіль.
- › Коли вимикач запалювання знаходиться в режимі LOCK, розблокуйте двері автомобіля або задні двері за допомогою кнопки на ключі або розумної системи входу.

Вимкнення системи

Розблокуйте двері або задні двері за допомогою кнопки на ключі або інтелектуальної системи входу, індикатор повороту блимає 2 рази, а функція протиугінного автомобіля вимкнена.

4

Безпечність

Система відключення палива при зіткненні

Обладнання для автомобілів

Зверніть увагу, що цей посібник містить все стандартне обладнання, обладнання специфічного для країни та спеціальне обладнання для цієї серії моделей. Тому деяке обладнання або функції, описані в цьому посібнику, можуть бути встановлені на вашому автомобілі або доступні лише на певних ринках. Щоб отримати детальну інформацію про конфігурацію, зверніться до відповідних матеріалів продажу або зверніться до продавця, де ви придбали автомобіль.

Система відключення палива при зіткненні

Коли зіткнення автомобіля призводить до спрацьовування подушки безпеки, ця система відключає подачу палива, що може мінімізувати ризик витоку палива. Після активації цієї системи для перезапуску автомобіля зверніться до наступного методу:

1. Переведіть перемикач запалювання в режим БЛОКУВАННЯ.
2. Перезавантажте двигун.

Warning

Перед запуском автомобіля необхідно перевірити ґрунт під автомобілем. Якщо є витік палива, це означає, що паливна система пошкоджена. Будь ласка, не перезавантажуйте автомобіль у цей час.

Реєстратор даних про аварії

Обладнання для автомобілів

Зверніть увагу, що цей посібник містить все стандартне обладнання, обладнання специфічного для країни та спеціальне обладнання для цієї серії моделей. Тому деяке обладнання або функції, описані в цьому посібнику, можуть бути встановлені на вашому автомобілі або доступні лише на певних ринках. Щоб отримати детальну інформацію про конфігурацію, зверніться до відповідних матеріалів продажу або зверніться до продавця, де ви придбали автомобіль.

4

Безпечність

Вступ системи

Реєстратор даних про аварію (EDR) в основному використовується для запису даних, пов'язаних з динамічною системою автомобіля і системою безпеки в разі аварії при зіткненні, щоб допомогти зрозуміти роботу системи транспортного засобу. Однак через різного ступеня серйозності і типу зіткнення EDR може не записувати дані.

Notice

EDR записує дані тільки в разі серйозного зіткнення з автомобілем. При звичайному водінні EDR не буде записувати дані.

Читання даних

Окрім виробників автомобілів, інші установки (наприклад, правоохоронні органи) використовують пристрої CANoe для

підключення ноутбуків та бортових діагностичних інтерфейсів та введення EDR, тоді вони можуть читати дані, записані в EDR.

Обладнання для читання даних можна придбати у постачальників програмного забезпечення CANoe.

Пункти даних, записані EDR, та їх призначення є наступні:

Пункт даних	Призначення
Стан гальмування	Стан педалі гальма під час запису зіткнення
Швидкість при зіткненні	Швидкість руху автомобіля під час запису зіткнення
Стан блокування ременів безпеки	Стан ременів безпеки під час запису зіткнення
Стан попереджувального світла системи подушок безпеки	Стан попереджувальних індикаторів подушки безпеки перед зіткненням

Розкриття даних

За винятком наступних обставин, дані, записані EDR, не будуть розголошені третім сторонам:

- › За згодою власника транспортного засобу або орендаря автомобіля.
- › Дотримуйтесь офіційних вимог поліції, судів або державних департаментів

щодо використання у судових справах.

Однак, за необхідності, дані, записані EDR, будуть використовуватися для:

- › Дослідження і розробки в області забезпечення безпеки транспортних засобів.
- › Для цілей досліджень і розробок дані розкриваються третій стороні без розкриття конкретної інформації про власника та його автомобіль.

5

Аварійні ситуації

Інструменти для автомобілів	234
Запасні шини	235
Заміна запасних шин	237
Автомобільна аварія.....	241
Запуск через перемичку	242
Двигун перегрітий	244
Буксирування	246
Система екстреної допомоги	251

Інструменти для автомобілів

Обладнання для автомобілів

Зверніть увагу, що цей посібник містить все стандартне обладнання, обладнання специфічного для країни та спеціальне обладнання для цієї серії моделей. Тому деяке обладнання або функції, описані в цьому посібнику, можуть бути встановлені на вашому автомобілі або доступні лише на певних ринках. Щоб отримати детальну інформацію про конфігурацію, зверніться до відповідних матеріалів продажу або зверніться до продавця, де ви придбали автомобіль.

Розміщення інструментів автомобіля

Вогнегасник розташований на підлозі біля ніг другого водія.

Аптечка знаходиться в багажному відділенні і її можна побачити, відкривши задні двері.

Попереджувальні трикутники, домкрати та інші інструменти розміщуються під кришкою багажного відділення, що можна побачити, відкривши кришку багажного відділення.

Notice

Через різну конфігурацію автомобіля деякі моделі можуть бути не обладнані вогнегасниками та аптечками. Будь ласка, зверніться до фактичного автомобіля для деталей.

Caution

- › Водій повинен бути обізнаний з розміщенням і використанням інших інструментів в машині, щоб реагувати на потреби в надзвичайних ситуаціях.
- › Після використання інструменту обов'язково поверніть його у визначене положення і міцно зафіксуйте. Якщо легко розмістити їх випадковим чином, легко викликати аварії.
- › Домкрат, що постачається разом з автомобілем, є спеціальним інструментом для автомобіля. Заборонено використовувати домкрат цього автомобіля для інших автомобілів, а також забороняється використовувати домкрат інших автомобілів для керування цим автомобілем.
- › Вогнегасник та ліки в аптечці мають термін придатності і їх потрібно регулярно перевіряти. За необхідності вчасно змінювати.

5

Аварійні ситуації

Обладнання для автомобілів

Зверніть увагу, що цей посібник містить все стандартне обладнання, обладнання специфічного для країни та спеціальне обладнання для цієї серії моделей. Тому деяке обладнання або функції, описані в цьому посібнику, можуть бути встановлені на вашому автомобілі або доступні лише на певних ринках. Щоб отримати детальну інформацію про конфігурацію, зверніться до відповідних матеріалів продажу або зверніться до продавця, де ви придбали автомобіль.

Інформація про запасні шини

Якщо автомобіль оснащений запасною шиною з малим розміром, зверніть увагу на наступне:

Оскільки технічні характеристики запасної шини з малим розміром відрізняються від стандартної шини, її можна використовувати лише як тимчасовий заміник, а максимальна швидкість не може перевищувати 80 км / год.

⚠ Warning

- › Малі запасні шини призначена лише для тимчасового використання, коли стандартна шина пошкоджена. Будь ласка, негайно відремонтуйте стандартну шину та замініть малу запасну шину. Інакше виникнуть небезпеки для безпеки.
- › На автомобіль дозволено

встановлювати лише одну малу запасну шину. Не використовуйте запасні шини, крім зазначених.

⚠ Caution

Регулярно перевіряйте стан запасної шини, наприклад: тиск у шинах, тріщини та опуклість тощо, щоб переконатися, що запасна шина доступна у разі виходу з ладу.

Розміщення

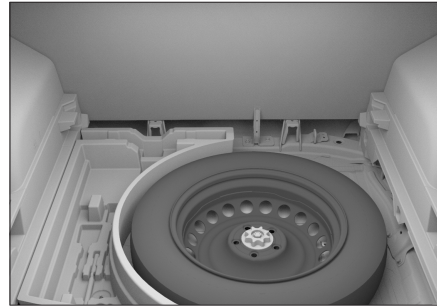

76EB8D53F2F5

Запасна шина розміщена під кришкою багажника. Відкрийте кришку багажника можна знайти.

Виймання і повернення назад

1. Відкрийте кришку багажника.

2. Поверніть ручку проти годинникової стрілки і вийміть її, щоб змінити і вийняти запасну шину.

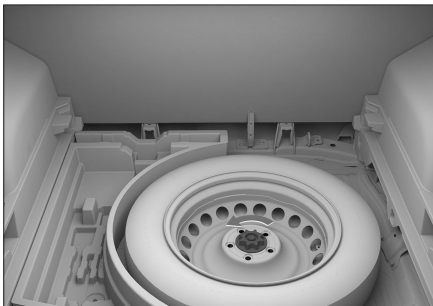

F7C7ADE0FBFA

3. Операція повернення запасної шини назад як раз наоборот.

5

Аварійні ситуації

Обладнання для автомобілів

Зверніть увагу, що цей посібник містить все стандартне обладнання, обладнання специфічного для країни та спеціальне обладнання для цієї серії моделей. Тому деяке обладнання або функції, описані в цьому посібнику, можуть бути встановлені на вашому автомобілі або доступні лише на певних ринках. Щоб отримати детальну інформацію про конфігурацію, зверніться до відповідних матеріалів продажу або зверніться до продавця, де ви придбали автомобіль.

Продуктивність помилок в шинах

У разі виникнення наступних ситуацій потрібно врахувати, чи обдувається або зламається шина:

- › Кермо трясеться.
- › Автомобіль ненормально вібрає.
- › Автомобіль ненормально нахилиється.

⚠ Caution

- › Коли шина вибухнула або розірвалася під час руху, будь ласка, міцно утримуйте кермо і злегка натисніть на педаль гальма, щоб уповільнити рух. Забороняється екстрено гальмувати або екстрено натискати на рульове колесо, інакше це легко призведе до виходу автомобіля з-під контролю.
- › Після проколу запасного колеса його

необхідно негайно замінити. Безперервна їзда в стані спущеного колеса призведе до нестабільного водіння, що може привести до нещасних випадків. Крім того, також легко пошкодити диски, колеса, підвіску, кузов і т.д.

Підготовка перед заміною запасного колеса

1. Всі пасажери виходять з автомобіля.
2. Припаркуйте автомобіль у твердому та рівному місці, яке не впливає на нормальний рух транспорту та може безпечно експлуатуватися.
3. Натисніть на стоянкове гальмо.
4. Вимкніть двигун.
переключіть на Р передачу та вимкніть двигун.

⚠ Warning

Ніколи не використовуйте домкрат для підтримки автомобіля, коли включена N передача. В іншому випадку опора домкрата нестабільна, що може спричинити нещасний випадок.

5. Увімкніть попереджувальні вогні та встановіть трикутник.
6. Підготуйте запасне колесо, домкрат, регулювальний важіль домкрату, ключ для колісних гайок, стопор для коліс.

⚠ Caution

- › При використанні домкрата разом з ним необхідно використовувати

стопор для коліс.

- › Стопор для коліс можна придбати за адресою Постачальник послуг зв'яжіться з відповідними питаннями за адресою Постачальник послуг
- › Якщо немає стопору для коліс, можна використовувати великий камінь, який може утримувати колесо.

Метод заміни запасних шин

Зніміть несправну шину

1. Зафіксована шина.

Обов'язково використовуйте відповідну пробку до шини та розмістіть пробку по обидві сторони шини в напрямку діагоналі шини, яку потрібно замінити.

2. Зніміть кришку обшивки колісних болтів.



D541E4988115

Для автомобілів з кришкою для колісних болтів спочатку скористайтесь інструментом для зняття кришки колісних болтів, прикріпленим до автомобіля, щоб послідовно зняти кришку колісних болтів.

3. Послабте болти.

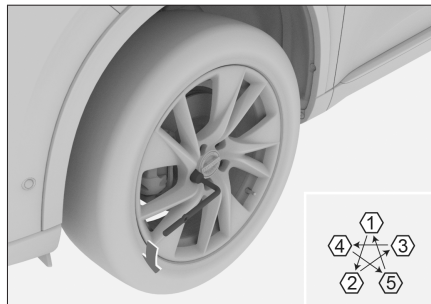

65CCDAEBAE6C

Використовуючи гайковий ключ з колісною гайкою, злегка послабте болти проти годинникової стрілки в порядку, наведеному на малюнку (приблизно на 1 оборот).

4. Поставте домкрат під опорну точку і відрегулюйте положення та висоту домкрата, щоб переконатися, що домкрат надійно зафіксований у положенні підйому.



7B9397172B93

⚠ Caution

При використанні домкрата обов'язково дотримуйтесь наступних вимог. В іншому випадку легко пошкодити автомобіль або зрушити домкрат, що призведе до серйозних травм:

- › Обов'язково вимкніть двигун.
- › Не використовуйте домкрат, коли в автомобілі люди.
- › Домкрат повинен бути встановлений на рівній, твердій землі.
- › Не ставте предмети на верхню або нижню частину домкрата.
- › Висота підйому домкрата не повинна бути занадто високою, якщо вона підходить для заміни колеса.
- › Після того, як домкрат підняв автомобіль, не пролізайте під нього.
- › При опусканні автомобіля зверніть увагу на навколишнє оточення, щоб уникнути защемлення оператора та інших людей навколо.

5. Підніміть автомобіль.



FC68067D20E3

З'єднайте домкрат, важіль регулювання домкрата і ключ для колісних гайок, які показані на малюнку вище, поверніть домкрат за годинниковою стрілкою, щоб шина злегка відірвалася від землі.

i Notice

- › Під час роботи, будь ласка, тримайте

важіль регулювання домкрата та центр обертання гвинта домкрата у коаксіальному стані, щоб автомобіль можна було легше підняти.

- › Під час роботи автомобіль слід спочатку злегка підняти, а після ретельного огляду на відсутність відхилень продовжити піднімати автомобіль.

6. Вкрутіть усі кріпильні болти та зніміть шини.

A Caution

- › Встановлюючи шину безпосередньо на землю, будь ласка, тримайте спиці догори, щоб уникнути пошкоджень.
- › Перш ніж встановлювати запасну шину, краще покласти зняту шину під автомобіль, щоб уникнути зсуву домкрата та нещасних випадків.

Установка запасного колеса

1. Видаліть сторонні предмети з поверхні кріплення коліс.
Перед тим, як встановлювати запасне шину, видаліть сторонні речовини з поверхні кріплення колеса, інакше болти коліс можуть ослабнути під час руху, в результаті чого колесо відділиться від автомобіля.
2. Встановіть запасне колесо і затягніть болти приблизно з однаковою силою, щоб забезпечити повний контакт болтів з поверхнею кріплення колеса.

3. Поверніть домкрат проти годинникової стрілки, щоб опустити автомобіль.
4. Затягніть кожен болт колеса 2~3 рази в порядку, зазначеному на малюнку.

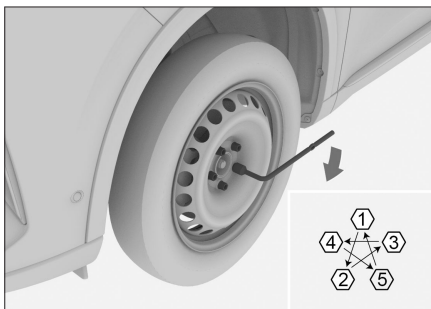

Момент затягування: 145 ± 10 Н·м

i Notice

Після заміни запасної шини негайно затягніть гайку гайковим ключем до моменту затягування. В іншому випадку гайки коліс легко розпушити і випасти, що може спричинити серйозні жертви.

5. Встановіть декоративну кришку болта (якщо вона зібрана).
6. Приберіть усі інструменти, домкрати та несправні шини.

i Notice

Покладіть несправну шину в багажну зону, тримайте спиці догори, щоб уникнути пошкодження, спричиненого зіткненням з кронштейном запасної шини.

⚠ Warning

Спалювання шин особами може утворювати токсичні гази. Залиште це наПостачальник послугдля обробки.

⚠ Caution

- › Не використовуйте пошкоджені, розтріскані або деформовані гайки або колеса.
- › Використовуючи гайковий ключ коліс, затягніть гайку, інакше вона легко відірветься, коли гайка прикручена, що призведе до травм.
- › Не наступайте на гайковий ключ колісної ногою, або використовуйте інші інструменти для надмірного затягування болта, інакше болт легко пошкодити.
- › Встановлюючи болт, не слід наносити мастило або мастило. Якщо гайка закручена занадто сильно, можна легко пошкодити гайку та колесо; якщо гайка нещільна, легко відключити колесо під час руху та призвести до аварії.

Обладнання для автомобілів

Зверніть увагу, що цей посібник містить все стандартне обладнання, обладнання специфічного для країни та спеціальне обладнання для цієї серії моделей. Тому деяке обладнання або функції, описані в цьому посібнику, можуть бути встановлені на вашому автомобілі або доступні лише на певних ринках. Щоб отримати детальну інформацію про конфігурацію, зверніться до відповідних матеріалів продажу або зверніться до продавця, де ви придбали автомобіль.

Сталася дорожньо-транспортна пригода

Коли змушений зупинитися на дорозі через ДТП чи поломки транспортного засобу, щоб попередити інші автомобілі, будь ласка, вживайте таких заходів:

- › Увімкніть лампу аварійної сигналізації.
- › Поставте трикутник попередження за автомобілем відповідно до місцевих правил дорожнього руху.

Автомобіль потонув у грязі.

Автомобіль схильний до аварій на снігу, грязі, піску та інших місцях, тому повинен обережно водити.

Коли автомобіль потонув у грязі, можна спробувати наступні способи:

1. Вимкніть двигун і натисніть стоянкове гальмо.
2. Видаліть грязь, сніг або пісок,

захоплені навколо шини.

3. Помістіть дерев'яні блоки, каміння або інші матеріали, щоб поліпшити зчеплення шин.
4. Перезавантажте двигун.
5. Відпустіть стоянкове гальмо і обережно прискоріть, щоб вийти з пастки.

Якщо вищезазначеними способами неможливо вийти автомобіль з неприємностей, тоді треба буксировщик виручати.

Warning

При виході з ями звертайте увагу на наступні предмети:

- › Переконайтеся, що околиці простору та безперешкодні, щоб уникнути ударів інших автомобілів, предметів чи людей.
- › Щойно автомобіль покине яму, він раптом кинеється вперед або назад, тому будьте особливо обережно.

Запуск через перемичку

Обладнання для автомобілів

Зверніть увагу, що цей посібник містить все стандартне обладнання, обладнання специфічного для країни та спеціальне обладнання для цієї серії моделей. Тому деяке обладнання або функції, описані в цьому посібнику, можуть бути встановлені на вашому автомобілі або доступні лише на певних ринках. Щоб отримати детальну інформацію про конфігурацію, зверніться до відповідних матеріалів продажу або зверніться до продавця, де ви придбали автомобіль.

Характеристики розряду потужності автомобіля

- › Стартер видає звук «кляц, кляц» і не обертається. Навіть він обертається, його потужність дуже слабка і неможливо запустити двигун.
- › Фарі темніше звичайного.
- › Ріг не звучить або звук слабкий.

Метод про запуск через перемичку

Якщо автомобіль не може запускатися через розряд акумулятора, можна з'єднуватися з акумулятором іншого автомобіля кабелем для сприяння запуску двигуна.

⚠ Caution

- › Не всі акумулятори автомобіля можна використовувати. Для запуску через перемичку лише використовуйте

акумулятори напругою 12 Вт.

- › Не використовуйте візки або причеми для запуску автомобіля.

1. Підключіть допоміжні кабелі в наступному порядку.

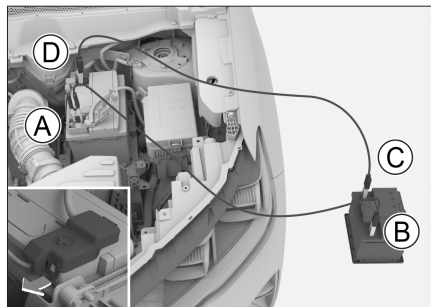

- Ⓐ Позитивний електрод акумулятора автомобіля з втратою електрики ⊕
Під час підключення відкрийте позитивну захисну кришку акумулятора.

Ⓑ Позитивний електрод акумулятор рятувального автомобіля ⊕

Ⓒ Негативний електрод акумулятора рятувального автомобіля ⊖

Ⓓ Негативний електрод акумулятора автомобіля з втратою електрики ⊖
2. Заряджайте акумулятор.
Запустіть двигун рятувального автомобіля, трохи збільшуйте оберти двигуна і тримайте його на цій швидкості близько 5 хвилин, щоб тимчасово зарядити акумулятор автомобіля з розрядом акумулятора.
3. Запустіть автомобіль з розрядом акумулятора.

Якщо двигун все ще не спрацює, перевірте, чи правильно підключений кабель перемичку, а потім зарядіть акумулятор.

4. Зніміть кабель перемичку.

Після запуску двигуна зніміть кабелі перемичку у зворотному порядку з'єднання.

Warning

- › Під час заряджання або запуску через перемичку може перетікати газ із акумулятора. Наразі існує ризик вибуху. Тримайте акумулятор подалі від іскор, відкритого вогню та інших легкозаймистих матеріалів.
- › Рідина в акумуляторі є корозійною, яка може серйозно пошкодити очам та шкірі. У разі випадкового контакту негайно промийте великою кількістю води та негайно зверніться до лікаря.
- › Підключаючи або знімаючи перемички, не переплутуйте кабелі вентиляторами, ременями тощо.
- › Переконайтесь, що кабелі правильно підключені та дотримуйтесь певну відстань між кінцями, щоб уникнути контакту між позитивним та негативним електродами.

Caution

Коли часто викликається розряд акумулятора, перейдіть до Постачальник послуг для огляду.

Двигун перегрітий

Обладнання для автомо-білів

Зверніть увагу, що цей посібник містить все стандартне обладнання, обладнання специфічного для країни та спеціальне обладнання для цієї серії моделей. Тому деяке обладнання або функції, описані в цьому посібнику, можуть бути встановлені на вашому автомобілі або доступні лише на певних ринках. Щоб отримати детальну інформацію про конфігурацію, зверніться до відповідних матеріалів продажу або зверніться до продавця, де ви придбали автомобіль.

Коли двигун перегрівається

Характеристики перегріву:

- › Індикатор температури води надходить у червону зону попередження.
- › Слабке прискорення двигуна.
- › Пар вийшов із кришки кабіни.
- › Компресор кондиціонера може автоматично зупинитися.

Методи

1. Припаркуйте автомобіля у безпечному місці та вимкніть двигун.
Якщо кондиціонер працює у той час, тоді вимкніть його.
2. Перевірте, чи виходить пар з кришки кабіни двигуна.
 - › Якщо пар не виходить, відкрийте кришку кабіни перед запуском двигуна.

- › Якщо пара виходить, зачекайте, поки не вийде пар, потім відкрийте кришку кабіни і запустіть двигун.
3. Перевірте, чи працює вентилятор охолодження.
 - › Якщо вентилятор не працює, вимкніть двигун і зверніться до Постачальник послуг.
 - › Якщо вентилятор працює нормально, дочекайтеся, коли температура води почне падати, тоді можна вимкнути двигун.
 4. Підтвердіть об'єм охолоджуючої рідини.
Якщо об'єм охолоджуючої рідини недостатний, будь ласка, додайте. Перевірте на протікання в трубопроводі. Якщо є витік, будь ласка, зверніться до Постачальник послуг.
 5. Перевірте, чи є сторонні предмети в серцевині радіатора.
Очистіть сторонні предмети, які впливають на відведення тепла.

Warning

- › Коли пар вийде з кришки кабіни, не відразу відкривайте її. В іншому випадку це може призвести до серйозних травм, таких як опіки.
- › Коли радіатор гарячий, не відкривайте кришку радіатора, інакше пара або теплоносій легко переповниться, спричинивши серйозні травми, наприклад опіки.
- › Відкриваючи кришку радіатора, не

торкайтеся і не наближайтесь до вентилятора чи ременя, а оберніть кришку тканиною, щоб повільно її відкрити.

- › Коли двигун ще працює, не торкайтеся і не наближайтесь до вентилятора чи ременя, інакше легко вставити руки та одяг, що спричинить серйозні травми.
- › Не слід додавати теплоносій при перегріві двигуна. Якщо раптом додається теплоносій, двигун легко пошкодити. Додайте теплоносій після повного охолодження двигуна.

Caution

Якщо під час руху індикатор температури води знову потрапить у зону попередження про високу температуру, повинен якнайшвидше поїхати на огляд до найближчого Постачальник послуг.

Буксирування

Обладнання для автоомобілів

Зверніть увагу, що цей посібник містить все стандартне обладнання, обладнання специфічного для країни та спеціальне обладнання для цієї серії моделей. Тому деяке обладнання або функції, описані в цьому посібнику, можуть бути встановлені на вашому автомобілі або доступні лише на певних ринках. Щоб отримати детальну інформацію про конфігурацію, зверніться до відповідних матеріалів продажу або зверніться до продавця, де ви придбали автомобіль.

Буксирування з професійним аварійним автомобілем

5

Warning

Під час буксирування необхідно дотримуватися місцевих законів та правил, пов'язаних із буксируванням причепа.

Коли вам потрібно буксирувати автомобіль, рекомендуємо скористатись вантажним автомобілем підйомного типу або вантажним автомобілем з платформою, а також спробувати довірити його Постачальник послуг або професійній компанії, що займається буксируванням.

Буксирування на вантажному автомобілі з платформою

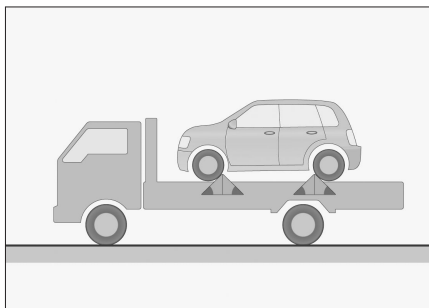

04FD77FA04F8

Під час буксирування на вантажному автомобілі з платформою повинен бути міцно зафіксований.

Буксирування вантажним автомобілем підйомного типу

Перетягніть спереду (привід переднього колеса)

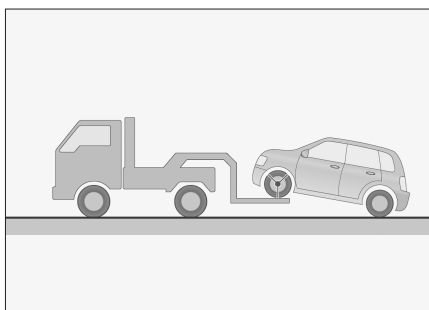

6BB6EC6FBF2F

Задні колеса та осі автомобіля повинні бути у справному стані. Стоянкове гальмо має бути відпущене, а автомобіль надійно заблокований.

Перетягніть спереду (повний привід/

привід заднього колеса)

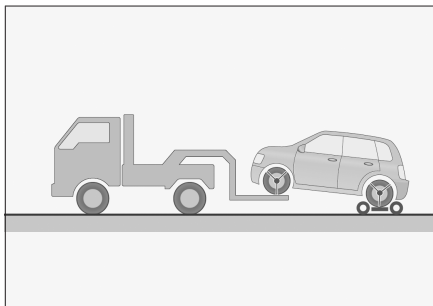

0AF8FFF4F031

Покладіть буксирну візку під задні колеса та міцно зафіксуйте її.

Перетягніть ззаду

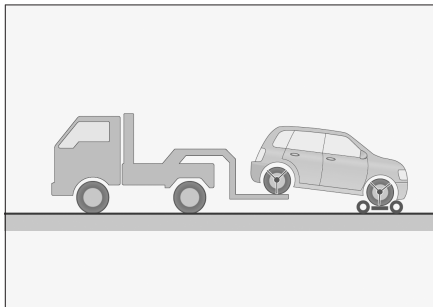

FFEE0CD03B9B

Покладіть буксирну візку під передні колеса та міцно зафіксуйте її.

Забороняється використовувати вантажні підйомні машини для буксирування

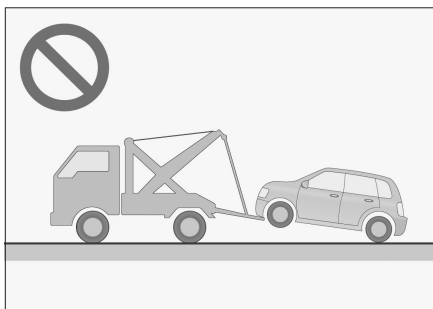

9104EBEC04BC

Забороняється використовувати вантажні підйомні машини для буксирування, інакше буде пошкоджено кузов автомобіль.

⚠ Caution

Якщо автомобіль має привід на чотири колеса або задні колеса, будь ласка, використовуйте буксирний візок або вантажний автомобіль з платформою, інакше буде серйозно пошкоджено кузов автомобіль.

Буксирування за допомогою буксирного гака

⚠ Warning

Під час буксирування необхідно дотримуватися місцевих законів та правил, пов'язаних із буксируванням причепа.

В екстрених випадках, якщо ви не можете користуватися професійним транспортним засобом для буксирування, ви можете тимчасово використовувати буксирувальний гак для буксирування автомобіля. Цей спосіб буксирування можна використовувати лише невелику відстань на твердому покритті з низькою швидкістю.

При використанні буксирного гака для буксирування водій повинен сісти в машину, щоб контролювати кермо та педаль гальма, а також стан коліс, осей, керма, гальм, системи трансмісії (коробка передач тощо) та системи освітлення

(поворотні вогні, стоп - сигнали) добре.
Конкретні етапи буксування такі:

1. Відкрийте кришку буксирного гака.

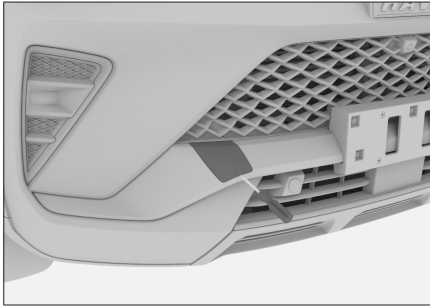

3D0295588149

У зазорі між кришкою причіпного гака використовуйте викрутку з плоскою головкою або аналогічний інструмент, загорнутий в тканину, щоб зняти кришку.

2. Вкрутіть буксирний гачок за годинниковою стрілкою в отвір і затягніть його гайковим ключем для коліс.

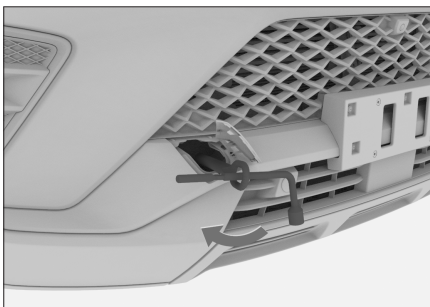

87FBC14527D1

3. Встановіть буксирний трос на буксирний гачок, стежачи за тим, щоб не пошкодити кузов.
Відстань між буксируваними транспортними засобами має бути більше 4 метрів і менше 10 метрів.

Прив'яжіть білу смужку тканини (0,3 x 0,3 метра або більше) до середини буксирного тросу.

⚠ Caution

Не використовуйте дротяну мотузку для тяги, інакше бампер легко пошкодиться.

4. Заведіть автомобіль і переключіть на N передачу.

⚠ Caution

Якщо коробки передач не можна переключити на передачу N, забороняється буксирувати автомобіль гаком.

5. Увімкніть аварійну сигнальну лампу, відпустіть гальмо стоянки і дочекайтеся зчеплення.

Швидкість буксирування не повинна перевищувати 30 км/год, а відстань буксирування не повинна перевищувати 50 км.

⚠ Caution

Не використовуйте гачок для буксирування автомобіля, коли температура навколишнього середовища нижче 0°C.

⚠ Warning

Коли автомобіль потрапив у пастку і його потрібно буксирувати, спробуйте довірити його постачальнику/Постачальник послуг. Забороняється використовувати буксирний гачок для буксирування, інакше легко пошкодити буксирний гачок і деталі підвіски.

⚠ Caution

- › Якщо автомобіль не запущено, система з підсилювачем живлення не працюватиме, керування та гальмування будуть складнішими, а швидкість руху автомобіля повинна бути максимально знижена при буксируванні.
- › Під час буксирування зверніть увагу на гальмівні вогні автомобіля попереду, щоб уникнути забивання буксирного троса.
- › Під час руху по довгій ділянці під гору не використовуйте канати для буксирування автомобіля.
- › Буксирування автомобіля назад заборонено.

Буксирування несправного автомобіля

⚠ Warning

Під час буксирування необхідно дотримуватися місцевих законів та правил, пов'язаних із буксируванням причепа.

Конкретні етапи буксуання такі:

1. Відкрийте кришку буксирного гака.



3257A30B2CAF

У зазорі між кришкою причіпного гака використовуйте викрутку з плоскою головкою, загорнутий в тканину, щоб зняти кришку.

2. Вкрутіть буксирний гачок у отвір за годинниковою стрілкою і затягніть його гайковим ключем для коліс.



9EED1E5E6931

3. Встановіть буксирний трос на буксирний гак, стежачи за тим, щоб не пошкодити кузов.

Відстань між буксируваними транспортними засобами має бути більше 4 метрів і менше 10 метрів.

Прив'яжіть білу смужку тканини (0,3 x 0,3 метра або більше) до середини буксирного тросу.

Caution

Не використовуйте дротяну мотузку для тяги, інакше бампер легко пошкодиться.

4. Увімкніть попереджувальні ліхтарі, запустіть автомобіль і почніть буксирувати.

Caution

- › Забороняється буксирувати автомобіль важче за цей автомобіль, інакше автомобіль легко пошкодиться.
 - › Уникайте раптових стартів або нестабільних керуючих дій, інакше гак або буксир буде піддаватися надмірній напрузі.
 - › Під час руху по довгій ділянці під гору не використовуйте канати для буксування автомобіля.
 - › Буксування автомобіля назад заборонено.
-

5

Аварійні ситуації

Система екстреної допомоги

Обладнання для автомобілів

Зверніть увагу, що цей посібник містить все стандартне обладнання, обладнання специфічного для країни та спеціальне обладнання для цієї серії моделей. Тому деяке обладнання або функції, описані в цьому посібнику, можуть бути встановлені на вашому автомобілі або доступні лише на певних ринках. Щоб отримати детальну інформацію про конфігурацію, зверніться до відповідних матеріалів продажу або зверніться до продавця, де ви придбали автомобіль.

Система екстреної допомоги

Тільки тоді, коли потрібна допомога з боку поліції чи медичних установ, можете через цю систему зателефонувати до PSAP (Центру державної служби) за допомогою.

Кнопка екстреної допомоги



91823D89DC6F

Кнопка екстреної допомоги (з підсвічуванням кнопки.), розташована поблизу лампочки для читання.

Зателефонувати за екстреною допомогою

Коли вимикач запалювання знаходиться в режимі ON, натисніть і довго утримуйте кнопку SOS (1~4 секунди), система зателефонує PSAP за допомогою. Одночасно система надсилатиме до PSAP важку інформацію, як місцезнаходження автомобіля. Під час набору номера (підсвічування кнопки блимає червоним), якщо потребує скасувати дзвінок, натисніть і утримуйте кнопку SOS (більше 1 секунди), щоб скасувати набір.

i Notice

Після підключення виклику про допомогу лише PSAP може покласти дзвінок.

Вимикач запалювання знаходиться в режимі ON. Коли автомобіль зазнає серйозного зіткнення або аварії з перекиданням, система автоматично викликає PSAP за допомогою. Одночасно система надсилатиме до PSAP важку інформацію, як місцезнаходження автомобіля.

Індикація стану системи

Коли вимикач запалювання знаходиться в режимі ON, а підсвічування кнопки SOS має такі стани.

5

Аварійні ситуації

Опис функцій системи	Статус підсвічування кнопок
Під час самоперевірки системи (коли перемикач запалювання переведено в положення ON)	Червоне та зелене світло вмикаються на кілька секунд, а потім згасають
Коли система знаходиться в режимі очікування	Підсвічування вимкнено
Під час дзвінка	Зелене світло вклене
Коли система виходить з ладу	Червоне світло вклене (не під час дзвінка)

i Notice

Якщо система виходить з ладу, якнайшвидше перейдіть доПостачальник послугдля огляду.

Резервний акумулятор

Аварійно-рятувальна система містить 1 резервний акумулятор. Якщо акумулятор автомобіля пошкоджений під час аварії, резервний акумулятор може забезпечити нормальну роботу системи.

За звичайних обставин, коли резервний акумулятор розряджається, система автоматично заряджається з запуском автомобіля.

i Notice

Термін служби резервної батареї становить 3 роки.

Щоб визначити стан резервної батареї, зв'яжіться зПостачальник послуг для перевірки.

6

Обслуговуван НЯ

Необхідність технічного обслу- говування автомобіля	254
Моторний відсік	255
Заміна деталей	262
Технічне обслуговування автомобіля	267

Необхідність технічного обслуговування автомобіля

Технічне обслуговування автомобіля - це діагностика стану автомобіля, яка може зменшити проблеми з ремонтом автомобілів.

При використанні автомобіля деталі неминуче зношуються. Для того, щоб спокійно керувати автомобілем, необхідні регулярні огляди, технічне обслуговування та ремонт, для підтримання та відновлення працездатності автомобіля.

Технічне обслуговування автомобіля може допомогти керувати автомобілем спокійніше

Під час процесу технічного обслуговування може проводитися необхідне профілактичне обслуговування відповідно до стану деталей та компонентів, щоб запобігти виникненню проблем до їх виникнення. Можна безпечно керувати транспортним засобом до наступного технічного обслуговування.

Подовжте термін служби автомобіля та зменшіть вартість використання автомобіля.

Гальмівні накладки, шини та інші компоненти поступово зношуються, не для постійного використання. Використання деталей, які перевищують межу зносу, може легко призвести до поломок автомобіля, навіть спричинити дорожньо-транспортних пригод. Тому необхідне регулярне технічне обслуговування.

Обладнання для автомобілів

Зверніть увагу, що цей посібник містить все стандартне обладнання, обладнання специфічного для країни та спеціальне обладнання для цієї серії моделей. Тому деяке обладнання або функції, описані в цьому посібнику, можуть бути встановлені на вашому автомобілі або доступні лише на певних ринках. Щоб отримати детальну інформацію про конфігурацію, зверніться до відповідних матеріалів продажу або зверніться до продавця, де ви придбали автомобіль.

Попередження безпеки

Warning

- › Моторний відсік є небезпечною робочою зоною, тому будьте обережні при роботі!
- › Під час проведення перевірок та наповнення масла слід дотримуватися наступних пунктів, інакше може спричинити опіки або пожежу:

Вимкніть двигун.

Натисніть на стоянкове гальмо.

Достатньо охолоніть двигуну.

Тримайте дитину подалі від моторного відсіку.

Не розливайте масло на гарячі двигуни.

Не допускайте потрапляння води до машинного відділення.

- › Під час роботи над паливною системою чи електричним обладнанням дотримуйтесь наведених нижче елементів, інакше це може спричинити пожежу:

Від'єднайте мінусову клему акумулятора

Заборонено курити.

Не працюйте поблизу відкритого вогню.

Caution

Додаючи масло, врахуйте, що масла не можна перемішувати. В іншому випадку можуть виникнути серйозні функціональні дефекти та пошкодження деталей автомобіля.

Рівень масла

Автомобіль оснащений двигуном GW4N20

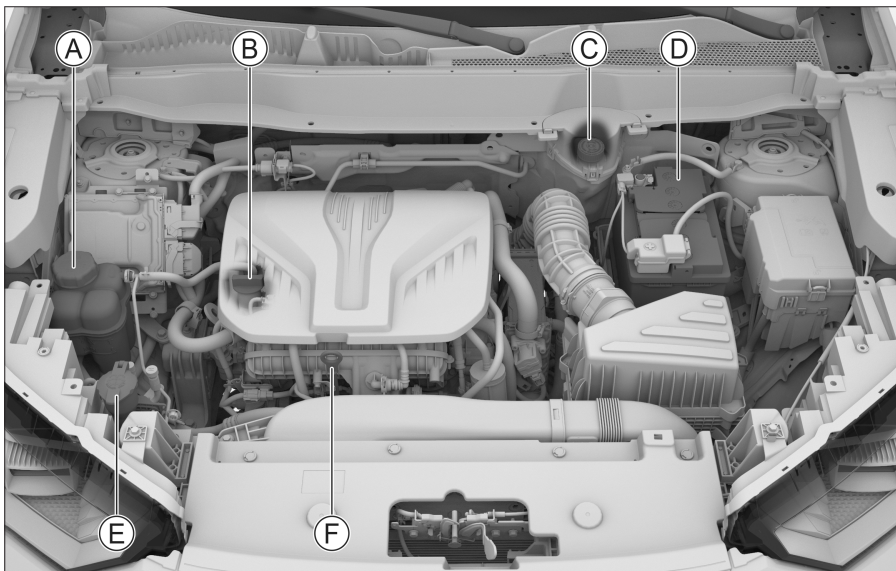

ABAB02F9CAE9

- | | |
|--|--|
| Ⓐ Переливний бак | Ⓓ Акумулятор |
| Ⓑ Кришка наповнювача для машинного масла двигуна | Ⓔ Резервуар рідини миття лобового скла |
| Ⓒ Резервуар гальмівної рідини | Ⓕ Щуп для машинного масла двигуна |

Масло для двигуна

Перевірка

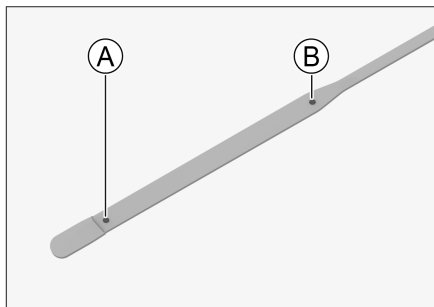

8F3D41CDBC64

Ⓐ Нижня границя

Ⓑ Верхня границя

Припаркуйте автомобіль на рівній дорозі, прогрійте двигун до нормальної робочої температури води, потім переведіть вимикач запалювання в режим LOCK і через 10 хвилин перевіряйте рівень масла.

Рівень рідини повинен знаходитися між нижньою границею та верхньою границею масляної щупки.

Якщо рівень масла близький або нижчий за нижню границю, слід додавати масло вчасно, щоб рівень рідини піднявся між нижньою та верхньою межами.

i Notice

Форма масляного щупа варіюється в залежності від двигуна.

⚠ Warning

- › Коли двигун працює, якщо він торкається або знаходиться поруч із обертовими деталями, такими як ремені

та вентилятори, руки, одяг, інструменти тощо можуть потрапити в аварію.

- › Перевіряючи або заливаючи моторне масло, будьте обережні, щоб запобігти опікам.
- › Зберігайте моторне масло в безпечному місці, коли воно не використовується. Якщо масло стікає і просочується в землю або пливе на поверхні води, це спричинить забруднення навколишнього середовища.

Заправка

Відкрийте кришку наповнювача масла і повільно влийте масло, щоб масло не перетекло. Якщо масло випадково переливається, повинен негайно очистити. Інакше деталі в салоні будуть пошкоджені.

Масло відіграє важливу роль у забезпеченні працездатності та терміну експлуатації двигуна, тому повинен використовувати якісне і очищене масло. Для працездатності автомобіля обов'язково використовуйте призначене масло.

Масляні добавки

Автомобіль не потребує жодних масляних добавок, а добавки не можуть покращити продуктивність і довговічність двигуна.

⚠ Caution

- › Регулярно перевіряйте та замінійте моторне масло. В іншому випадку через недостатню кількість масла або

старіння оливи частина двигуна, що обертається, може погано змащуватися, спікатися і можуть виникати пошкодження двигуна.

- › Масло має мастильні та охолоджуючі ефекти. Навіть у звичайному русі частина масла, яка змащує поршні і клапани, буде змішуватися і спалюватися в камері згоряння, внаслідок чого кількість масла зменшується при русі. Ступінь зменшення палива залежить від умов руху.
- › Додаючи масло, будьте обережні, щоб не перестаратися.

Гальмівна рідина

Перевірка

Рівень рідини в баку слід регулярно перевіряти.

Перевірте, чи рівень рідини в баку знаходиться між нижньою та верхньою граничною позначкою.

Якщо рівень гальмівної рідини нижчий від граничної позначки, слід додати гальмівну рідину, щоб рівень рідини піднявся між нижньою та верхньою граничною позначкою і водночас перевірте наявність гальмівної системи на протікання.

Заправка

1. Просуньте лопатку над кришкою гальмівної рідини всередину, потягніть три пряжки під кришку і потягніть, щоб зняти кришку.

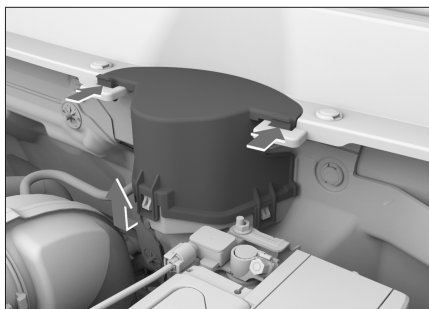

06477BF47A2B

2. Зніміть кришку гальмівної рідини, щоб побачити резервуар гальмівної рідини.



FE7CE22DFB8A

3. Відкрийте кришку бака і повільно влийте масло, щоб його не перетекло. Якщо масло випадково переливається, повинен негайно очистити. Інакше деталі в салоні будуть пошкоджені.
Обов'язково використовуйте призначену гальмівну рідину.

4. Після заповнення встановіть і скиньте кришку гальмівної рідини.

⚠ Warning

- › Якщо гальмівної рідини недостатньо, ефект гальмування погіршиться, і є ризик нещасних випадків.
- › Гальмівна рідина шкідлива для людського організму та агресивна. У разі випадкового контакту негайно промити великою кількістю води. При ковтанні негайно зверніться до лікаря.

Охолоджуюча рідина двигуна

Перевірка

Рівень рідини в баку слід регулярно перевіряти.

Перевірте, чи рівень рідини в баку знаходиться між нижньою та верхньою граничною позначкою.

Якщо рівень охолоджуючої рідини нижчий від граничної позначки, слід додати гальмівну рідину, щоб рівень рідини піднявся між нижньою та верхньою граничною позначкою і водночас перевірте наявність гальмівної системи на протікання.

Заправка

Коли двигун охолоне, повільно відкрийте кришку, щоб випустити тиск.

Якщо охолоджуюча рідина розлилась, його потрібно промити водою, щоб уникнути пошкодження деталей або фарби.

Обов'язково використовуйте призначену охолоджуючу рідину.

⚠ Warning

- › В охолоджуючої рідині змішують з етиленгліколем для зниження температури замерзання охолоджуючої рідини. Не скидайте випадково, інакше це спричинить забруднення води.
- › Забороняється знімати кришку радіатора та переливного бака, коли двигун знаходиться у високій температурі. Система охолодження може перебувати під тиском, і якщо її зняти, гарячий теплоносій може розпоршитися, що спричинить опіки та інші травми.
- › Під час заміни охолоджуючої рідини звертайтеся до Постачальник послуг.

Рідина для миття вітрового скла

Заливка

Відкрийте кришку бака і повільно влийте масло, щоб його не перетекло. Якщо рідина випадково переливається, повинен негайно очистити.

Для покращення здатності до незараження та запобігання замерзання в холодну погоду слід додавати високоякісну промивну рідину.

⚠ Warning

Не додайте промивної рідини, коли двигун гарячий або у стані роботи. В мийній рідині міститься алкоголю, якщо бризкає

на двигун, існує небезпека пожежі.

⚠ Caution

Не додайте мильну воду та інші рідини для заміни миючого засобу. В іншому випадку фарбна поверхня кузова автомобіля може бути пошкоджена.

Акумулятор

Цей автомобіль використовує акумулятор, який не потребує обслуговування. Коли заряд акумулятора недостатня, зарядіть або замініть акумулятор вчасно. Під час заміни акумулятора зверніться доПостачальник послуг.

Наклейки і знаки безпеки

Попереджувальний знак переливного бака

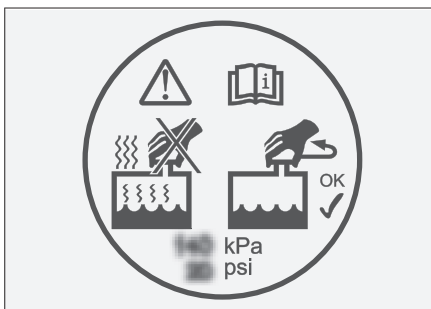

7292826C8D61

Знак розташований на кришці переливного бака. Функція знака полягає в тому, щоб нагадати вам НЕ відкривати кришку переливного бака, коли двигун і радіатор перегріті. В іншому випадку під тиском гаряча рідина та пара можуть спричинити опіки під тиском.

Попереджувальна етикетка у кабіні

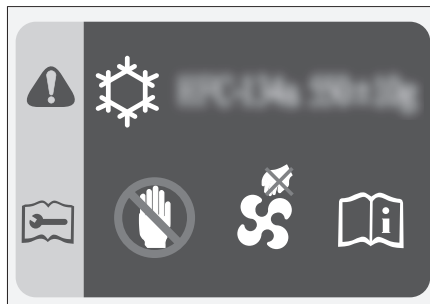

6FC9C3B803CD

Етикетка розташована на декоративній панелі решітки, щоб нагадує:

- › Модель холодильного агента кондиціонера та кількість заливки.
- › Вентилятор охолодження може запуститися в будь-який час, тому не потрапляйте в щіти вентилятора. Інакше коли вентилятор запуститься випадково, може спричинити серйозні травми.

Попереджувальний знак акумулятора



340CF5EC9B21

Знак розташований на акумуляторі, нагадуючи на те, що зверніть увагу на наступні питання перед встановленням, демонтажем або оглядом акумулятора:

- › Тримайте дітей подалі від акумулятора.
- › Під час використання або заряджання акумулятора може утворюватися легкозаймистий газ, тому тримати подалі від високотемпературних джерел тепла та відкритого вогню, інакше це може спричинити горіння або вибух.
- › Акумулятор містить сильно корозійну рідину.
- › Під час роботи надягайте захисні окуляри та інші необхідні заходи захисту.

Заміна деталей

Обладнання для автомобілів

Зверніть увагу, що цей посібник містить все стандартне обладнання, обладнання специфічного для країни та спеціальне обладнання для цієї серії моделей. Тому деяке обладнання або функції, описані в цьому посібнику, можуть бути встановлені на вашому автомобілі або доступні лише на певних ринках. Щоб отримати детальну інформацію про конфігурацію, зверніться до відповідних матеріалів продажу або зверніться до продавця, де ви придбали автомобіль.

Запобіжник

Якщо якісь електричні компоненти не працюють, можливо, запобіжник перегрів. У цьому випадку рекомендується перевірити згідно з наступними операціями та за необхідності замінити запобіжник

1. Вимкніть усі електричні компоненти.
2. Переведіть перемикач запалювання в режим LOCK, застосуйте стояночне гальмо та від'єднайте негативний електрод акумулятора.
3. Запобіжники розміщені в таких місцях:

> Розташований в салоні запобіжників

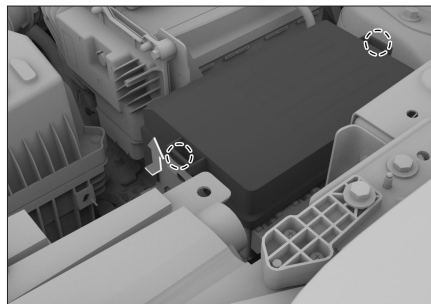

50A65C4D08B9

Натисніть і потримайте лапки з обох боків запобіжника, а потім одночасно підтягніть кришку для відкриття коробки запобіжників.

> Розташовані на приладовій панелі біля керма

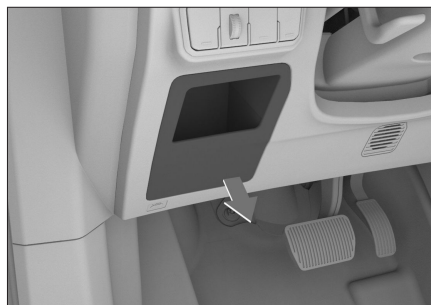

F69DC081DC12

Це можна побачити, знявши кришку.

⚠ Caution

- › Не допускайте потрапляння води та інших рідин у блок запобіжників, інакше електричні компоненти можуть бути пошкоджені.
- › Встановлюючи кришку коробки, переконайтесь, що вона правильно розміщена на коробці запобіжників. В іншому випадку проникнення вологи або

бруду вплине на використання запобіжника.

- Для виймання запобіжника використовуйте запобіжний затискач, що входить у комплект автомобіля. Знайдіть запобіжник, що відповідає несправному електроприладу, відповідно до етикетки запобіжника, і перевірте його.

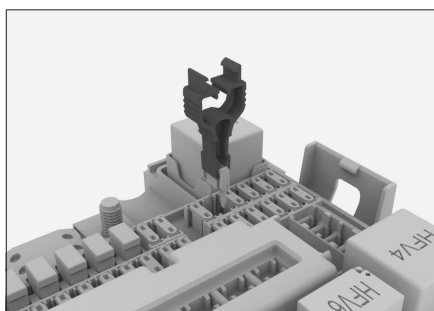

6AC2EEF3DC3D

⚠ Caution

- Затискач запобіжника та запасний запобіжник знаходяться в кришці коробки запобіжників кабіни.
- Етикетки запобіжників кріпляться до кришки коробки запобіжників кабіни та кришки коробки запобіжників приладової панелі. Через етикетку можна визначити відповідну залежність між запобіжником та електричним компонентом.
- Оскільки причиною несправності може бути більше одного запобіжника, перед усуненням несправностей необхідно перевірити всі запобіжники, які можуть спричинити несправність.

Якщо зрештою проблему все ж не вдається усунути, зверніться до Постачальника послуг для обробки.

- Перевірте дроти всередині запобіжника. Якщо він перегорів, замініть його запасним запобіжником з тим самим струмом струму.

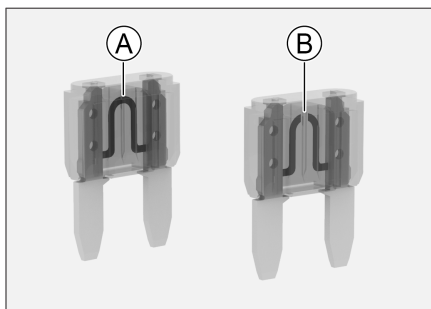

6DC672024A26

- A** Звичайний запобіжник
- B** Перегорілий запобіжник

⚠ Warning

Що стосується перегорілого запобіжника, не намагайтесь відремонтувати або замінити його запобіжником нестабільного кольору або значення ампера, інакше може виникнути пожежа через перевантаження кабелю.

- Перевірте, чи повертаються електричні компоненти до нормальної роботи.

⚠ Caution

Якщо запасний запобіжник з однаковим значенням ампера згорить за короткий час або електричні компоненти не відновлять нормальну роботу, це вказує на

те, що в автомобілі може бути серйозна несправність електричної системи. У цьому випадку вчасно зв'яжіться зПостачальник послуг.

Заміна переднього склоочисника

Регулярно перевіряйте склоочисник. Якщо виявлено такі умови, слід замінити склоочисники:

- › У склоочисниці є тріщини або частина склоочисника затверділа.
- › Під час використання склоочисника залишається прожилки або плями.

⚠ Caution

Піднімаючи та відкладаючи склоочисник, не тягніть склоочисник, щоб уникнути деформації або навіть пошкодження.

1. Перемкніть перемикач запалювання в режим БЛОКУВАННЯ, підтягніть перемикач комбінації склоочисника перпендикулярно до рульового колеса і потримайте близько 3 секунд, склоочисник автоматично вийде в положення технічного обслуговування, як показано на малюнку.

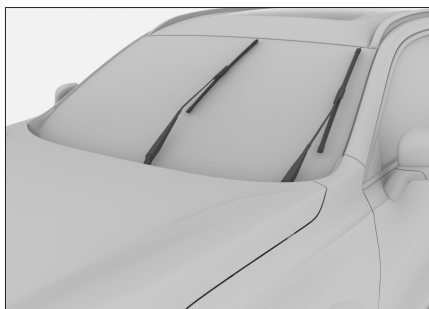

2. Підніміть руку склоочисника з лобового скла.

⚠ Caution

- › Якщо потрібно підняти склоочисник, обов'язково переведіть склоочисник в положення технічного обслуговування. В іншому випадку склоочисник буде пошкоджений.
- › Не відкривайте кришку кабіни, коли склоочисник піднімається. Інакше кришка кабіни та склоочисник будуть пошкоджені.

3. Поверніть щітку склоочисника у напрямку стрілки на малюнку, щоб максимально збільшити кут між нею та пластиковим з'єднувачем.



B26AF2BA18B2

4. Видаліть склоочисник з руки.

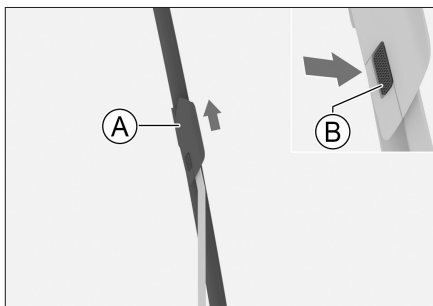

70E1DDF744AB

Ⓐ Щітка склоочисника

Ⓑ Еластична застібка

Натискаючи на еластичну застібку, потягніть склоочисник в напрямку стрілки на рисунку, поки склоочисник від'єднається від руки.

⚠ Caution

Якщо склоочисник не встановлений, не дозволяється класти руку склоочисника безпосередньо на вітрове вікно, що пошкодить скло.

5. Встановіть нову щітку склоочисника і покладіть їх назад на лобове скло.

Для полегшення встановлення зверніться до кроку 3, щоб максимізувати включений кут між щіткою склоочисника та пластиковим з'єднувачем.

Після завершення встановлення пересуньте склоочисник вгору та вниз, щоб переконатись, що установка на місці.

6. Скиньте склоочисник до початкового стану.

Увімкніть перемикач запалювання в режим УВІМК. або запустіть двигун, склоочисник автоматично повернеться до початкового стану.

Лампочка

Коли новий автомобіль залишає завод, передні комбіновані фари були відкалібровані. Якщо ви часто перевозите важкі предмети в автомобілі, можливо, буде потрібно переналаштувати передні комбіновані фари. Будь ласка, зверніться до Постачальник послуг для відкалібрування передніх комбінованих фар.

Заміна лампочки

Усі зовнішні світильники є LED (світлодіодними) джерелами світла, і їх неможливо розібрати або замінити окремо. У разі пошкодження або несправності лампи рекомендується якомога швидше звернутися в Постачальник послуг для проведення технічного обслуговування.

Warning

- › Забороняється модифікація зовнішніх пристроїв освітлення та сигналізації.
- › Забороняється встановлювати зовнішні пристрої освітлення та сигналізації, відмінні від обов'язкових стандартів.

Про протитуманні фари

У таких умовах, як водіння в дощові дні або миття автомобілів, в абажурі автомобіля може утворитися туман. Це пов'язано з різницею температур між внутрішнім і зовнішнім повітрям фар. Це те ж саме явище, що і запітніле віконне скло в дощові дні, і в його функціонуванні немає ніяких проблем. Однак, якщо до абажура прикріплені великі краплі води або в абажурі накопичується вода, будь ласка, зв'яжіться Постачальник послуг для проведення технічного обслуговування.

Caution

Забороняється використовувати хімічні розчинники або сильні миючі засоби для очищення абажура від зовнішнього світла, щоб уникнути пошкодження абажура.

показання у холодному стані, яке є нормальним явищем. Не збивайте повітря, щоб досягти необхідного показника тиску в холодних шинах, яке призведе до недостатнього тиску в шинах.

i Notice

Навіть якщо шини у справному стані, тиск у шинах може знизитися на 10-20 кПа кожного місяця.

Знос шин

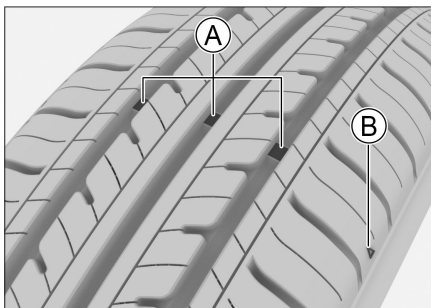

FF3563DBE361

- Ⓐ Знак зносу
- Ⓑ Діаграма індикації положення знака зносу

i Notice

Діаграма індикації положення знака зносу є принциповою схемою лише для довідки. Для детальної інформації зверніться до фактичного автомобіля.

Коли зношеність шини досягне межі, шину слід замінити якомога швидше.

Якщо продовжуєте використовувати шини з неглибокими візерунками або виявляти знаки зносу, може призвести до

збільшення гальмівного шляху, відмови керма та розриву шини, що може легко спричинити аварії.

Якщо виявите нерівномірний знос шин або відчуваєте постійні вібрації під час руху, зверніться до Постачальник послуг для огляду.

Під час встановлення нових шин необхідно виконувати динамічний баланс шини, що може підвищити рівень комфорту при їзду та продовжити термін експлуатації шин.

Обертання шини

Щоб продовжити термін служби шин і зносити шини рівно, рекомендуємо регулярно обертати шини передніх і задніх коліс.

Обертання шин повинно виконати професіоналами, і рекомендуємо зверніть до Постачальник послуг.

Баланс колеса

Незбалансовані колеса вплинуть на характеристики управління автомобіля та термін служби шин. Навіть при звичайному використанні колеса можуть втратити рівновагу. Тому повинен регулювати баланс колеса відповідно до параметрів динамічного балансу колеса.

Уникайте плоску точку шин

Якщо автомобіль довго стоять у високо-температурному середовищі, контактне положення між шиною та землею дещо деформується, яке називається плоскою

точкою", що є нормальним явищем. Але це призведе до того, що корпус і кермо автомобіля тремтять при їзді. З збільшення пробігу, шини будуть нагріватися та повертатися до початкового стану, а тремтіння поступово зникне.

При тривалого паркування автомобіля слід мінімізувати рівну точку шини будь-яким з наступних способів::

- › Тиск у шинах може бути підвищений (приблизно 300 кПа). З цим тиском не можна їздити нормально, тому перед рухом тиск необхідно відновити до рекомендованого тиску в шинах.
- › Автомобіль рухається не рідше одного разу на 30 днів (найкраще 15 днів), і рух повинен змусити поворот початкової сили принаймні на 90 °.

Технічне обслуговування люка

Щоденна частота обслуговування

Частота щоденного обслуговування залежить від умов руху та частоти використання люка.

Рекомендується збільшувати частоту щоденного обслуговування під час руху в місцях з сильним піском і пилом або в районах з особливо рясним дощем.

Caution

Якщо вчасно не зберегти люк на даху, це може спричинити витік води. Будь ласка, регулюйте частоту технічного обслуговування відповідно до різних умов

використання. Наприклад, у районах з сильними піщаними бурями та пори року з частим використанням слід збільшувати частоту технічного обслуговування.

Звичайна процедура обслуговування

Пил і домішки можуть накопичуватися в ущільнювальній смугі люка, механічних деталей або напрямних рейок, що може спричинити ненормальний шум або несправність люка, а також заблокувати водостічну систему. Регулярно відкривайте люк, щоб видалити пил та домішки, протирайте поверхню ущільнювальної смуги люка тканиною та водою, а також регулярно змащуйте механічні деталі для обслуговування.

Відкрийте люк і перевірте, чи закріпився люк під час роботи. Якщо так, будь ласка, перейдіть до Постачальник послуг для огляду.

Caution

- › Коли люк виходить з ладу, будь-ласка, негайно зверніться до Постачальник послуг для технічного обслуговування.
- › У холодних та крижаних умовах, будь ласка, не відкривайте люк на силу, щоб не пошкодити мотор люка та ущільнювальну смугу люка. Люк можна відкрити лише після того, як температура всередині автомобіля підніметься до відлиги ущільнювальної смуги люка та отвору на даху.

- › Після миття автомобіля в холодному або крижаному середовищі відкрийте люк і висушіть ущільнювальну смугу люка сухою м'якою тканиною перед рухом.
- › Перш ніж мити машину, не забудьте закрити люк на місці і не націляйте водяний стовпчик безпосередньо на ущільнювальну смугу люка. Не допускайте деформації ущільнювальної смуги під тиском водяного стовпа високого тиску і не потрапляння води в автомобіль, що спричинить пошкодження ущільнювальної смуги.
- › Під час руху по надзвичайно бурхливих дорогах або нерівній горі довго не відкривайте люк на даху, інакше внутрішні частини люка можуть пошкодитися через вібрацію.
- › У сезон дощів потрібно посилити огляд піску та пилу на ущільнювальній смузі просвіту і вчасно протерти його, щоб забезпечити хороші показники герметизації просвіту.

Зовнішнє обслуговування

Автомийка

Часто миття машини допомагає захистити зовнішній вигляд автомобіля. Пил і гравій будуть дряпати поверхню фарби, а листя і пташиний послід пошкоджуватимуть обробку поверхні кузова автомобіля.

Кузов автомобіля слід мити в прохолодному місці, а не під прямими сонячними

променями. Якщо автомобіль припарковано на сонці тривалий час, перед тим, як випрати автомобіль, занесіть його в прохолодне місце і почекайте, поки зовнішність транспортного засобу охолоне, перш ніж прибирати.

Спосіб очищення

1. Перевірте тіло на наявність бруду, наприклад листя та пташиного посліду.
Видаліть такий бруд ганчіркою або миючим засобом, а потім негайно промийте чистою водою, щоб не впливає обробку поверхні кузова автомобіля.
2. Ретельно промийте автомобіль чистою водою, щоб видалити плаваючий пил.
Очистіть автомобіль водою, чистячою рідиною, м'якою щіткою, губкою або м'якою тканиною.
3. Наповніть відро водою і змішайте автомобіль зі спеціальним миючим засобом. Почніть з верху машини і поступово змийте її.
4. Після того, як очистили та промили всю зовнішню частину кузова автомобіля, витріть його насухо спеціальним шкіряним або м'яким рушником. Не сушіть природним чином на повітрі, інакше може призвести до втрати блиску кузова автомобіля або утворення плям води.

Caution

- › Хімічні розчинники та сильні миючі засоби можуть пошкодити фарбу, металеві та пластикові частини кузова автомобіля.
- › Вимивши автомобіль або проїхавши по водянистих дорогах, злегка ступіть на педаль гальма, щоб гарантувати нормальне функціонування гальма.
- › Під час миття автомобіля в холодні пори року не замикайтеся з замковою щілиною або щілиною дверей або задньої двері, щоб уникнути замерзання замкової щілини або ущільнювальної смуги.

Нанесення воску

Нанесення воску корисно для обслуговування автомобіля. Для того, щоб забезпечити ефект від воскування, автомобіль необхідно ретельно очистити перед воском.

В даний час на ринку існує багато видів автомобільного воску. Різноманітні воски мають різні властивості, тому повинен бути обережними при виборі. Неправильний вибір не тільки не захистить кузов автомобіля, але призведе до зміни фарби автомобіля.

В загальному повинен розглядати всебічно відповідно до функціональних характеристик автомобільного воску, ступеня новизни, кольору фарби автомобіля та умови руху. Для конкретних питань зверніться до Постачальник послуг або

до фахівців.

Ремонт фарби

Зовнішність корпусу автомобіля слід часто перевіряти на наявність лущення фарби або подряпин. Якщо таке явище трапляється, його слід негайно відремонтувати, щоб запобігти корозії металу в пошкодженій частині.

Ремонтною фарбою лише використовуватися для ремонту невеликих ділянок фарби або подряпин, а великі ділянки фарби повинні ремонтувати професіонали.

Перевірка протікання

Припаркуйте автомобіль на рівній дорозі, а через певний проміжок часу перевірте, чи відбувається витік палива, масла чи інших рідин під автомобілем. Якщо є явна протікання, зверніться до Постачальник послуг для ремонту.

Внутрішнє обслуговування

Warning

Очисники можуть містити шкідливі речовини, що становлять небезпеку отримання травм. Під час миття салону автомобіля рекомендується відкрити двері чи вікно. Використовуйте лише миючі засоби, визначені для миття автомобілів, і зверніть увагу на інструкції на упаковці.

⚠ Caution

Не допускайте попадання води або інших рідин в електричні компоненти автомобіля, інакше електричні компоненти будуть пошкоджені.

Килим

Пил на килимі слід часто всмоктувати пилососом. Надмірне скупчення пилу прискорить пошкодження килима.

Регулярно мийте килим миючим засобом і зробіть килим чистим, як новий.

Слід використовувати пінний очищувач для килима. Щоб максимально залишати килим сухим, не додайте воду в пінний очищувач.

Тканина

Пил і бруд на тканині слід часто всмоктувати пилососом.

При загального миття можна використовувати чисту м'яку тканину, змоченою мильною водою. Щоб уникнути водяних знаків після висихання, протріть її іншою чистою вологою тканиною, а потім висушіть їх на повітрі.

Щоб видалити вперті плями, слід використовувати очищувач для тканини.

Будь ласка, дотримуйтесь інструкцій з чистячого засобу.

Шкіра

Пил і бруд слід часто всмоктувати пилососом, особливо при складках та швах.

Можна очистити шкіру м'якою тканиною,

змоченою водою, а потім відполірувати її іншою м'якою сухою ганчіркою. Для додаткове очищення можна скористатися спеціальним очищувачем шкіри.

Після протирання очищувачем шкіри протріть її м'якою сухою ганчіркою. Не довго залишайте тканину, просочену чистячим засобом для шкіри, на будь-якій частині інтер'єру. Деякі очищувачі шкіри можуть спричинити, що смола або волокна тканини зів'яло або зламалося.

Гумові частини

Під впливом навколишнього середовища поверхня гумових деталей може бути брудною і брудною. Гумові деталі слід регулярно чистити гумовими затверджувачами, особливо зношеними гумовими деталями.

Щоб уникнути пошкодження або шуму, не використовуйте затверджувачі, що містять силікон, при рутинному обслуговуванні, а чистіть лише водою та налижним затверджувачем.

Пластикові деталі

i Notice

Очисники, що містять спирт або розчинники (такі як нітро-розріджувач, очищувач для охолодження, паливо тощо), пошкодять поверхню деталей. Його слід очистити м'якою тканиною з мікрОВОЛОКНА (злегка змоченою водою).

Приклади пластикових деталей включають:

Покриття зі штучної шкіри, підкладка на даху, скляна кришка автомобільного світильника, скляна кришка комбінованого інструменту, рулонний штор тримача для чашки, блок повітряного отвору, деталі з чорної матової фарби та деталі фарби для салону.

Вікно автомобіля

Почистіть внутрішню і зовнішню частину вікон м'якими засобами для скла та висушіть усі скляні та пластикові поверхні м'якою тканиною або паперовим рушником.

Caution

До внутрішньої частини заднього вікна прикріплений нагрівальний дріт, якщо занадто сильне протирання може призвести до його зсуву або розриву. Тому під час протирання використовуйте легку силу і протріть уздовж нагрівального дроту.

Ремень безпеки

1. Якщо ремень безпеки забрудниться, його можна вимити м'якою водою з милом. Не використовуйте відбілювачі, барвники та чистячі розчинники. Такі предмети зменшать довговічність ременя безпеки.
Перед водінням ремень безпеки повинен давати природним чином висохнути на повітрі.
2. Занадто багато пилу в направляючому кільці призведе до повільного

скорочення ременя безпеки. Почистіть внутрішню сторону направляючого кільця нейтральною теплою мильною водою.

Антикорозійні заходи

Фактори, що впливають на швидкість корозії

- › Бруд, пісок, лід та сніг, накопичені в нижній частині автомобіля, прискорять корозію.
- › Пошкодження покриття чи іншого захисного шару, спричиненого ударами піску та каменю або незначними аваріями, прискорить корозію.
- › Рух у районах, де відносна вологість висока або температура продовжує бути вище температури замерзання, прискорить корозію.
- › Промислове забруднення, сіль у повітрі в прибережних районах та надмірна сіль на дорозі, прискорять процес корозії фарби.
- › Підвищена температура прискорить корозію погано провітрюваних деталей.

Захистіть автомобіль від корозії

- › Часто очистіть автомобіль водою холодною водою та нейтральним миючим засобом, щоб автомобіль був чистим.
- › Часто перевірте поверхню фарби на предмет пошкодженя і відремонтуйте її.

- › Часто перевірте нижню частину автомобіля. Якщо в ньому є пісок, бруд або сніг та інші покриття, протріть його водою.
- › Тримайте отвір для зливу дверей без перешкод, щоб уникнути скупчення води.
- › Очистіть комахи, асфальт, бетон або інші предмети на машині.
- › Якщо часто їдете по дорогах, що містять сіль, наприклад, танення снігу, солоні ґрунти, узбережжя тощо, слід змивати насадки на дні автомобіля щонайменше щомісяця..
- › Якщо часто їдете на піщано-гравійні дороги, будь ласка, подумайте про встановлення грязеохоронців за колесами.
- › Відпустіть стоянкове гальмо і вставте пробку проти шини.
- › Трошки відкрийте одну сторону вікна автомобіля (якщо припаркована в приміщенні).
- › Відключіть негативний клем акумулятора.
- › Накладіть щітку склоочисника складеним рушником або тканиною, щоб не торкатися з лобового скла.
- › Всі дверні пломби слід обприскувати силіконовою змазкою, щоб зменшити адгезію.
- › Накрийте корпус майкою з «пористого матеріалу», такого як бавовна. Оскільки такі пористі матеріали, як пластикове покриття, можуть накопичувати вологу і легко пошкоджувати фарбувальну поверхню кузова автомобіля.
- › Якщо можливо, двигун повинен регулярно працювати деякий час, щоб довести його до робочої температури

Довготривале паркування автомобіля

Місце паркування повинно запобігти погіршенню стану автомобіля та полегшить його перезавантаження. Якщо можливо, припаркуйте автомобіль у приміщенні.

При довготривалому паркуванні автомобіля (більше одного місяця) повинен зробити наступні приготування:

- › заправляйте маслом.
- › Ретельно вимийте та висушіть зовнішній вигляд кузова автомобіля.
- › Очистіть внутрішню частину автомобіля, щоб переконатися в чистоті та охайності.

7

Технічні дані

Номер двигуна276

Технічні дані278

Номер двигуна

Обладнання для автомобілів

Зверніть увагу, що цей посібник містить все стандартне обладнання, обладнання специфічного для країни та спеціальне обладнання для цієї серії моделей. Тому деяке обладнання або функції, описані в цьому посібнику, можуть бути встановлені на вашому автомобілі або доступні лише на певних ринках. Щоб отримати детальну інформацію про конфігурацію, зверніться до відповідних матеріалів продажу або зверніться до продавця, де ви придбали автомобіль.

Ідентифікаційний номер транспортного засобу

Ідентифікаційний номер автомобіля(VIN) - це одиничний код аутентифікації машини, вирізаний у наступних місцях:

- › У лівій верхній частині панелі приладів.

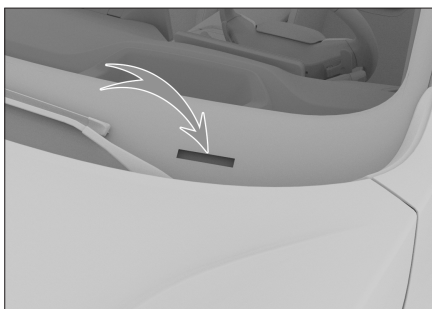

6AE68F1D3326

- › На передній монтажній балці правого переднього сидіння.

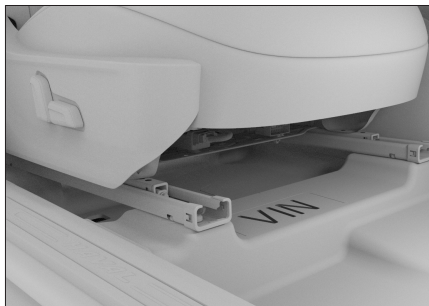

4E99569351B5

- › На табличці автомобіля під центральним замком колони.

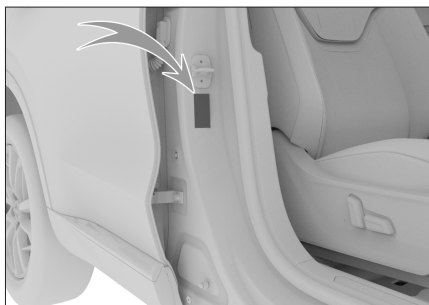

FB054E5DE213

i Notice

Після підключення бортового діагностичного інтерфейсу з діагностичними інструментами, Може прочитати інформацію про ідентифікаційний номер транспортного засобу в електронному блоці управління.

7

Технічні дані

Параметри автомобіля GW4N20

виробника.

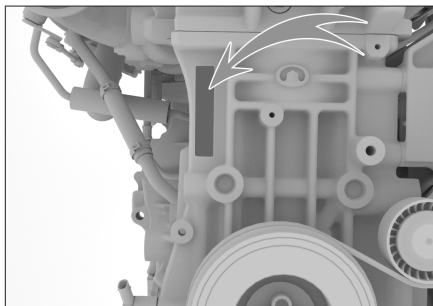

61E784C5F2D2

Номер двигуна вирізаний на блоці двигуна, положення показано на малюнку.

i Notice

Враховуючи зручність перегляду, на передній головці блоку циліндрів двигуна додається наклейка з моделлю та номером двигуна.

Табличка кольорового коду



C123F8266E63

Табличка кольорового коду розміщена під замком С-стовпа зліва.

Табличка містить інформацію про колір кузова, короткий код кольору кузова та

Технічні дані

Основні параметри

Про основні параметри, такі як розмір, якість, витрата палива, норми викидів, максимальна швидкість тощо, зверніться до офіційних документів, що додаються до автомобіля.

⚠ Caution

Усі параметри в цьому посібнику, за винятком специфічно зазначених або окремо зазначених, застосовуються до автомобілів зі стандартними обладнаннями. Для автомобілів зі спеціальними обладнаннями і автомобілів виготовлених для інших країн, деякі параметри можуть бути різними. Параметри в офіційних документах на автомобіль повинні завжди переважати.

Динамічні параметри

Двигуна

Модель	Тип	Максимальна чиста потужність / швидкість (КВт / об. / хв.)	Максимальний чистий крутний момент / швидкість (Н·м / об. / хв.)	Максимальна оцінка (%)
GW4N20	Бензиновий двигун з турбонаддувом	150/6000~6300	320/1500~4000	30 (два приводу) 50 (повний привід)

7

Формат шин

Проект		Дані
Стандарт	Стандартні шини	235/55 R19 101V 235/55 R19 105H
	Запасні шини	T135/90 R17 104M
Тиск у шинах		Зверніть увагу на наклейку тиску в шинах на центральній колонці
Лланцюг проти ковзання	Стандарт	Лланцюги протиковзання з поліуретану TPU товщиною не більше 15 мм
	Місце установки	Переднє колесо

Параметри коліс

Проект		Дані	
Параметри динамічного балансування	Одностороннє [грам]	≤ 8	
	Сума двостороннього [грам]	≤ 15	
Параметри позиціонування	Заднє колесо	Розвал задніх коліс	$-72' \pm 30'$ (бічне відхилення $\leq 30'$)
		Сходження задніх коліс	$6' \pm 10'$ (бічне відхилення $\leq 10'$)
	Переднє колесо	Поздовжній нахил шворня	$7,04^\circ \pm 0,75^\circ$ (бокове відхилення $\leq 0,75^\circ$)
		Бічний нахил шворня	$12,66^\circ$
		Розвал передніх коліс	$-32' \pm 45'$ (бічне відхилення $\leq 45'$)
		Сходження передніх коліс	$5' \pm 5'$ (бічне відхилення $\leq 5'$)

Параметри гальм

Проект		Дані
Педаля гальма	Вільний хід (мм)	5~8
Передня гальмівна колодка (фрикційний матеріал)	Мінімальна гранична товщина (мм)	2
Задня гальмівна колодка (фрикційний матеріал)	Мінімальна гранична товщина (мм)	2
Передній гальмівний диск	Мінімальна гранична товщина (мм)	26
Задній гальмівний диск	Мінімальна гранична товщина (мм)	8

Параметри сидіння

Проект		Дані
Проектне положення гірки сидіння		Рухайтесь вперед на 40 мм від останнього положення
Проектний кут спинки сидіння	Переднє сидіння	22°
	Заднє сидіння	25°
Загальний кут спинки сидіння	Переднє сидіння	22 ° ~ 25 °
	Заднє сидіння	25°

Параметри масла

Формат машинного масла для двигуна GW4N20

Для забезпечення продуктивності і терміну служби двигуна ми рекомендуємо використовувати оригінальне повністю синтетичне масло, рекомендоване заводом SN 0W-20. Якщо оригінальне моторне масло недоступне у вашому регіоні, ми рекомендуємо такі моторні масла:

- › Якщо ви обираєте стандартне масло API (Американський інститут нафти), ми рекомендуємо використовувати повністю синтетичне моторне масло з типом SP 0W-20.
- › Якщо ви обираєте стандартне масло ACEA (Європейська асоціація виробників автомобілів), ми рекомендуємо використовувати повністю синтетичне моторне масло з типом C5 0W-20.

Ємність масла

Модель двигуна	Ємність (Літр) (довідкові значення)	
	При зміні масла і масляного фільтра	При зміні лише масла
GW4N20	5,0±0,1	4,7±0,1

Інші рідини

Тип масла	Стандарт	Ємність (Літр) (довідкові значення)
Трансмісійне масло	Shell Spirax S5 DCT 11	6,7±0,3
Масло для роздавальної коробки	TRANSMISSION DUAL 9 FE 75W-90	0,29±0,01

Тип масла	Стандарт	Ємність (Літр) (довідкові значення)
Задній головний редуктор і збірка диференціала	TRANSMISSION DUAL 9 FE 75W-90	0,8±0,1
Рідина для інтелектуального контролю крутним моментом	LSC TRANSM.F LUID 12-30	0,6±0,02
Охолоджуюча рідина	Етиленгліколь - № 35 (за межами альпійського регіону) Етиленгліколь - № 45 (Альпійський регіон)	10,3±0,5
Гальмівна рідина	DOT4 синтетична гальмівна рідина	0,79±0,08 (леворульний автомобіль) 0,82±0,08 (праворульний автомобіль)
Рідина для миття вітрового скла	--	2,2±0,2

8

Індекс

Алфавітний покажчик284

Алфавітний покажчик

L

Динамік 55

T

Технічне обслуговування люка 269

I

Ідентифікаційний номер автомобіля 276

Індикатор 178

Інструмент

Віртуальний інструмент 169

Інтелектуальна система запуску-зупинки 115

A

Автоматична коробка передач

Електронний перемикач передач 109

Акумулятор 260

Антиблокувальна гальмівна система 163

B

Бездротова зарядка мобільного телефону 77

Буксирування 246

B

Вимикач вікон автомобіля 33

Вимикач запалювання 103

Внутрішнє дзеркало заднього огляду

Автоматичне внутрішнє дзеркало заднього огляду проти відблиску 51

Ручне внутрішнє дзеркало заднього огляду проти відблиску 51

Внутрішнє обслуговування 271

Вторинна система пом'якшення наслідків зіткнень 164

G

Гальмівна рідина 258

D

Датчик кисню 166

Дзеркало для марнославства 79

Динамічні параметри 278

Дитячий замок 31

E

Електрична система гідропідсилювач керма 165

Електричне стоянкове гальмо 106

Електронна система контролю стабільності 165

Електронна система розподілення гальмівного зусилля 164

Z

Завіса 81

Задні двері

Електрична індукційна кришка багажника 27

Електричні задні двері 25

Неавтоматична кришка багажника 24

Розблокуйте в екстреному випадку 30

Замок

Блокування та розблокування клавiш на ключу 22

Блокування та розблокування кнопки центрального управління 22

Блокування та розблокування інтелектуальної системи входу 21

Заблокування в надзвичайній ситуації 23

Заблокування і розблокування дверей механічним ключом 23

Розблокування внутрішньої застібки 22
Заміна запасних шин 237
Запасна шина 235
Запобіжник 262
Заправка маслом 42
Запуск і закриття двигуна 104
Зовнішнє дзеркало 52
Зовнішнє обслуговування 270

К

Кабіна 255
Каталітичний перетворювач 166
Ключ 18
Коли двигун перегрівається 244
Кришка багажника 83
Кришка моторного відсіку 40

Л

Люк
Відкриття та закриття люка 36
Відкриття та закриття сонцезахисного козирка для автомобіля 37

М

Масло для двигуна 257
Метод про запуск через перемичку 242

Н

Нагнітач 167

О

Охолоджуюча рідина двигуна 259

П

Параметри масла 280
Параметри сидіння 280

Період обкатування 101
Подушка безпеки
Бічна подушка безпеки 217
Віддалена бічна подушка безпеки 218
Передня подушка безпеки 214,216
Подушка безпеки штори 218

Положення масла 256
Попереджувальне світло 178
Пристрій для зберігання 79
Пристрій контролю викидів картера 167
Підголівник 44

Р

Режим гідропідсилювача керма 114
Режим руху 113
Рейлінги 56
Ремінь безпеки 209
Реєстратор даних про аварії 230
Розетка для живлення 84
Рульове колесо 54
Рідина для миття вітрового скла 259

С

Сидіння
Електричне переднє сидіння 46
Підігрів задніх сидінь 50
Регулювання заднього сидіння 49
Регулювання сидіння 48
Ручне переднє сидіння 45
Система бортової діагностики 167
Система відключення палива при зіткненні 229
Система допомоги при паркуванні
Автоматична система допомоги при паркуванні 128

Допомога в зворотному напрямку 131

Панорамна камера для автомобіля 124

Парковочний радар 121

Радіолокатор попередження зіткнень 122

Резервна камера автомобіля 124

Система допомоги при підйомі 164

Система допомоги при спуску 162,164

Система екстреної допомоги 251

Система захисту дитини

- Місце кріплення дитячого автокрісла 220
- Рекомендований тип дитячого автокрісла 220

Система кондиціонування 69

Система контролю тиску в шинах 134

Система контролю тяги 164

Система круїз-допомоги 141

Система круїз-контролю 138

Система монітора втоми водія 136

Система прозорого дисплея 176

Система проти перекидання 164

Система тривожної сигналізації автомобіля 227

Система управління всією місцевістю 118

Система управління енергією 187

Сонцезахисний козирок 79

Т

Технічне обслуговування шин 267

Тримач для чашки 81

У

Управління освітленням

- Боковий стельовий світильник 63
- Верхнє світло 64
- Внутрішні лампи автомобіля 63
- Денні ходові вогні 62
- Додаткове освітлення переднього протитуманного світла 62
- Комбінований перемикач керування світлом 60
- Регулювання висоти світла 63
- Фари попередження про небезпеку 62
- Функції супроводжування додому 62

Управління склоочисником

- Автоматичний склоочисник 65